

Podręcznik użytkownika



HP Laser MFP 130 series



www.hp.com/support/laser130MFP

Prawa autorskie i licencja

© Copyright 2019 HP Development Company, L.P.

Zabrania się reprodukcji, adaptacji lub tłumaczenia bez uzyskania wcześniejszej zgody pisemnej, poza przypadkami dozwolonymi przez prawa autorskie.

Informacje zawarte w tym podręczniku mogą ulec zmianie bez powiadomienia.

Jedyne gwarancje na produkty i usługi HP zostały przedstawione w otwartych oświadczeniach dotyczących gwarancji, dołączonych do takich produktów i usług. Nic zawarte w poniższym podręczniku nie stanowi dodatkowej gwarancji ani nie może być tak rozumiane. Firma HP nie odpowiada za błędy techniczne ani korektorskie, lub pominięcia zawarte w niniejszym podręczniku.

- Adobe®, Adobe Photoshop®, Acrobat® oraz PostScript® są znakami towarowymi firmy Adobe Systems Incorporated.
- Apple i logo Apple są znakami towarowymi firmy Apple Inc., zastrzeżone w Stanach Zjednoczonych i innych krajach.
- OS X to znak towarowy firmy Apple Inc., zastrzeżony w Stanach Zjednoczonych i innych krajach.
- AirPrint to znak towarowy firmy Apple Inc., zastrzeżony w Stanach Zjednoczonych i innych krajach.
- iPad to znak towarowy firmy Apple Inc., zastrzeżony w Stanach Zjednoczonych i innych krajach.
- iPad, iPhone, iPod touch, Mac i Mac OS to znaki towarowe firmy Apple Inc., zastrzeżone w Stanach Zjednoczonych i innych krajach.
- Microsoft® i Windows® to zastrzeżone znaki towarowe firmy Microsoft Corporation w Stanach Zjednoczonych.
- Wszystkie inne marki lub nazwy produktów są znakami towarowymi odpowiednich firm lub organizacji.

REV. 1.01

Spis treści

Wprowadzenie	Główne korzyści	7
	Funkcje poszczególnych modeli	8
	Przydatne informacje	10
	Informacje o podręczniku użytkownika	11
	Informacje o bezpieczeństwie	12
	Przegląd urządzenia	19
	Omówienie panelu sterowania	23
	Włączanie urządzenia	26
Instalacja oprogramowania	27	
<hr/>		
Przegląd menu i konfiguracja podstawowa	Przegląd menu	29
	Ustawienia podstawowe urządzenia	34
	Nośniki i zasobnik	37
<hr/>		
Korzystanie z urządzenia połączonego z siecią	Konfiguracja sieci przewodowej	52
	Instalowanie sterownika przez sieć	54
	Konfiguracja sieci bezprzewodowej	55
	Korzystanie z usługi HP Embedded Web Server	62
Aplikacja HP Smart	65	
<hr/>		
Drukowanie	Drukowanie podstawowe	71
	Anulowanie zadania drukowania	72
	Otwieranie okna preferencji drukowania	73
	Korzystanie z ulubionych ustawień	74
	Korzystanie z pomocy	75
	Funkcje drukowania	76
	Korzystanie z programów Stan drukarki	82
<hr/>		
Kopiowanie	Kopiowanie podstawowe	85
	Zmiana ustawień dla poszczególnych kopii	86
	Kopiowanie dokumentów identyfikacyjnych	89

Skanowanie	Podstawowa metoda skanowania	91
	Skanowanie z programu HP MFP Scan program	92
	Skanowanie z programu do edycji obrazów	93
	Skanowanie przy użyciu sterownika WIA	94
	Skanowanie do WSD	95

Faksowanie	Przygotowanie do korzystania z faksu	98
	Wysyłanie faksu	99
	Odbieranie faksu	105
	Przekazywanie faksu do innego miejsca docelowego	109
	Dostosowywanie ustawień dokumentu	111
	Konfigurowanie książki adresowej faksu	113

Użyteczne menu ustawień	Kopiowanie	118
	Faks	121
	Konfig. syst.	125
	Konfiguracja sieci	130

Konserwacja	Zamawianie materiałów eksploatacyjnych i akcesoriów	132
	Dostępne materiały eksploatacyjne	133
	Dostępne części do konserwacji	134
	Przechowywanie kasety z tonerem	135
	Rozprowadzanie tonera	137
	Wymiana kasety z tonerem	138
	Monitorowanie stanu zużycia materiałów eksploatacyjnych	140
	Ustawianie alertu niskiego poziomu toneru	141
	Czyszczenie urządzenia	142

Rozwiązywanie problemów	Wskazówki dotyczące unikania zacięć papieru	147
	Usuwanie zacięcia dokumentów oryginalnych	148
	Usuwanie zakleszczeń papieru	151
	Opis diod LED	154

W raporcie informacji o materiałach eksploatacyjnych
wyświetla się komunikat „Low Toner” lub „Very Low Toner”
156

Opis komunikatów na wyświetlaczu 157

Problemy z podawaniem papieru 161

Problemy z zasilaniem i podłączaniem kabla 162

Rozwiązywanie innych problemów 163

Rozwiązywanie problemów z siecią bezprzewodową 178

Dodatek

Ogólne dane techniczne 182

Dane techniczne nośnika druku 183

Wymagania systemowe 185

Wprowadzenie

Niniejszy rozdział zawiera informacje, z którymi należy zapoznać się przed rozpoczęciem użytkowania urządzenia.

• Główne korzyści	7
• Funkcje poszczególnych modeli	8
• Przydatne informacje	10
• Informacje o podręczniku użytkownika	11
• Informacje o bezpieczeństwie	12
• Przegląd urządzenia	19
• Omówienie panelu sterowania	23
• Włączanie urządzenia	26
• Instalacja oprogramowania	27

Główne korzyści

Brak szkodliwości dla środowiska

- W celu zaoszczędzenia papieru można także drukować wiele stron na jednym arkuszu.
- Urządzenie umożliwia automatyczne oszczędzanie energii dzięki znacznemu zmniejszeniu poboru mocy, gdy nie jest używane.
- Zalecamy korzystanie z papieru makulaturowego w celu oszczędzania energii.

Wygoda

- HP MFP Scan to aplikacja ułatwiająca skanowanie, łączenie i zapisywanie dokumentów w różnych formatach, w tym w formacie .epub. Dokumenty te można udostępniać za pośrednictwem faksu (patrz „Skanowanie z programu HP MFP Scan program” na stronie 92).
- Dostęp do Internetu umożliwia uzyskanie pomocy, aplikację wsparcia technicznego, pobranie sterowników urządzenia, podręczników i informacji na temat zamawiania w witrynie firmy HP (www.hp.com/support/laser130MFP).



Szeroki zakres obsługiwanych funkcji i aplikacji

- Obsługa wielu rozmiarów papieru (patrz „Dane techniczne nośnika druku” na stronie 183).
- Drukowanie znaków wodnych: Drukowane dokumenty można dostosować, nadrukowując na nich dodatkowe napisy, np. „Poufne”.
- Drukowanie plakatów: Tekst i obrazy znajdujące się na każdej stronie dokumentu są powiększane i drukowane na wielu arkuszach papieru, które następnie można skleić w celu utworzenia plakatu.

Obsługuje wiele metod konfigurowania sieci bezprzewodowej



W zależności od modelu sieć bezprzewodowa może nie być dostępna.

- Korzystanie z przycisku **() (Bezprzewodowa)**
 - Możesz łatwo podłączyć urządzenie do sieci bezprzewodowej za pomocą przycisku **() (Bezprzewodowa)**, znajdującego się na urządzeniu i punkcie dostępu (routerze bezprzewodowym).
- Korzystanie z kabla USB i sieciowego
 - Możesz podłączyć i skonfigurować różne ustawienia sieci bezprzewodowej za pomocą kabla USB lub kabla sieciowego.
- Korzystanie z opcji Wi-Fi Direct
 - Można w wygodny sposób drukować z urządzenia mobilnego za pomocą Wi-Fi lub Wi-Fi Direct.

Funkcje poszczególnych modeli

Niektóre funkcje oraz wyposażenie opcjonalne mogą nie być dostępne, w zależności od modelu lub kraju.

System operacyjny

System operacyjny	MFP 131a, 135a, 135ag, 135r, 136a, 138p series	MFP 135w, 135wg, 136w, 136nw, 133pn, 137fnw, 137fwg, 138fnw, 138pn, 138pnw series
Windows	•	•
Mac		• ^a

a. AirPrint umożliwia drukowanie bezpośrednio z systemu operacyjnego Mac OS.

(•: funkcja obsługiwana, pusta komórka: nieobsługiwana)

Oprogramowanie

Oprogramowanie	MFP 131a, 135a, 135ag, 135r, 135w, 135wg, 136a, 136w, 136nw series	MFP 133pn, 137fnw, 137fwg, 138fnw, 138p, 138pn, 138pnw series
Sterownik drukarki	•	•
HP MFP Scan	•	•
Stan drukarki	•	•
HP LJ Network PC Fax		•
HP Embedded Web Server	• (tylko MFP 135w, 135wg, 136w, 136nw series)	• (tylko MFP 133pn, 137fnw, 137fwg, 138fnw, 138pn, 138pnw series)

(•: funkcja obsługiwana, pusta komórka: nieobsługiwana)

Funkcja Różne

Funkcje	MFP 131a, 135a,135ag, 135r, 135w, 135wg, 136a, 136w, 136nw series	MFP 133pn, 137fnw, 137fwg, 138fnw, 138p, 138pn, 138pnw series
Interfejs USB 2.0 o dużej szybkości	•	•
Karta przewodowej sieci LAN Ethernet 10/100 Base TX	• (tylko MFP 136nw series)	• (tylko MFP 133pn, 137fnw, 137fwg, 138fnw, 138pn, 138pnw series)
Karta bezprzewodowej sieci LAN 802.11b/g/n ^a	• (tylko MFP 135w, 135wg, 136w, 136nw series)	• (tylko MFP 137fnw, 137fwg, 138fnw, 138pnw series)
Funkcja WPS (Wi-Fi Protected Setup™)	• (tylko MFP 135w, 135wg, 136w, 136nw series)	• (tylko MFP 137fnw, 137fwg, 138fnw, 138pnw series)
Automatyczny podajnik dokumentów (ADF)		•
Faks		•
Skanowanie	•	•
Kopiowanie	•	•

a.W niektórych krajach karty bezprzewodowej sieci LAN mogą być niedostępne. W niektórych krajach można użyć wyłącznie sieci 802.11 b/g. Skontaktuj się z lokalnym przedstawicielem lub sprzedawcą firmy HP, który sprzedał urządzenie.

(•: funkcja obsługiwana, pusta komórka: nieobsługiwany)

Przydatne informacje

Urządzenie nie drukuje.

- Otwórz listę zadań drukowania oczekujących w kolejce i usuń dokument z listy (patrz „Anulowanie zadania drukowania” na stronie 72).
- Usuń sterownik i zainstaluj go ponownie (patrz „Instalacja oprogramowania” na stronie 27).
- Wybierz urządzenie jako urządzenie domyślne w systemie Windows.

Gdzie mogę kupić akcesoria lub materiały eksploatacyjne?

- Zwróć się z pytaniem do dystrybutora firmy HP lub sprzedawcy.
- Odwiedź witrynę firmy HP (<https://store.hp.com/>). Możesz wyświetlić informacje o usługach i produktach.

Dioda LED stanu miga lub ciągle się świeci.

- Wyłącz i włącz ponownie produkt.
- Sprawdź znaczenie wskazań diody LED w niniejszym podręczniku i zastosuj odpowiednie rozwiązanie problemu (patrz „Opis diod LED” na stronie 154).

Nastąpiło zakleszczenie papieru.

- Otwórz i zamknij skaner (patrz „Widok z przodu” na stronie 20).
- Sprawdź instrukcje usuwania zakleszczonego papieru w niniejszym podręczniku i zastosuj odpowiednie rozwiązanie problemu (patrz „Usuwanie zakleszczeń papieru” na stronie 151).

Wydruki są niewyraźne.

- Poziom toner może być niski lub nierówny. Potrząśnij kasetą z tonerem (patrz „Rozprowadzanie tonera” na stronie 137).
- Wypróbuj inne ustawienie rozdzielczości drukowania (patrz „Otwieranie okna preferencji drukowania” na stronie 73).
- Wymień kasetę z tonerem (patrz „Wymiana kasety z tonerem” na stronie 138).

Skąd mogę pobrać sterownik urządzenia?

- Można uzyskać pomoc, aplikację wsparcia technicznego, pobranie sterowników urządzenia, podręczników i informacji na temat zamawiania w witrynie firmy HP (www.hp.com/support/laser130MFP).

Informacje o podręczniku użytkownika

Niniejszy podręcznik użytkownika zawiera podstawowy opis urządzenia oraz szczegółowe objaśnienia jego użytkowania.



- Nie należy wyrzucać tego podręcznika, należy zachować do wykorzystania w przyszłości.
- Przed rozpoczęciem korzystania z urządzenia należy przeczytać informacje o bezpieczeństwie.
- W przypadku problemów związanych z użytkowaniem urządzenia, należy zapoznać się z rozdziałem dotyczącym rozwiązywania problemów.
- Pojęcia używane w niniejszym podręczniku użytkownika opisano w glosariuszu.
- Wszystkie ilustracje w tym podręczniku użytkownika mogą się różnić od zakupionego urządzenia w zależności od opcji i modelu.
- Zrzuty ekranu w niniejszym podręczniku administratora mogą różnić się od urządzenia w zależności od wersji oprogramowania/sterownika urządzenia.
- Procedury znajdujące się w tym podręczniku użytkownika dotyczą przeważnie systemu Windows 7.

Konwencje

Niektóre terminy zawarte w tym podręczniku używane są zamiennie, jak w przykładzie poniżej:

- Słowo „dokument” stosowane jest zamiennie ze słowem „oryginał”.
- Słowo „papier” stosowane jest zamiennie z terminami „nośnik” lub „nośnik druku”.
- Słowo „urządzenie” oznacza „drukarkę” lub „urządzenie wielofunkcyjne”.

Ogólne ikony



Ikona	Tekst	Opis
	Ostrzeżenie	Stosowane do informowania użytkowników o możliwości wystąpienia obrażeń.
	Przestroga	Zawiera informacje dla użytkowników o ochronie urządzenia przed potencjalnym uszkodzeniem mechanicznym lub awarią.
	Uwaga	Zawiera dodatkowe informacje lub szczegółowe dane dotyczące działania funkcji urządzenia.

Informacje o bezpieczeństwie

Niniejsze ostrzeżenia i środki ostrożności zamieszczono, aby zapobiec obrażeniom ciała u osób, a także aby zapobiec możliwemu uszkodzeniu urządzenia. Przed rozpoczęciem używania urządzenia należy przeczytać ze zrozumieniem wszystkie znajdujące się w tym rozdziale instrukcje. Po przeczytaniu tej części należy ją zachować w celu wykorzystania w przyszłości.



Ważne symbole bezpieczeństwa

Objaśnienie wszystkich ikon i oznaczeń użytych w niniejszym rozdziale

	Ostrzeżenie	Zagrożenia lub niebezpieczne postępowanie, które może skutkować poważnymi obrażeniami ciała lub śmiercią.
	Przeostroga	Zagrożenia lub niebezpieczne postępowanie, które może skutkować niewielkimi obrażeniami ciała lub uszkodzeniem sprzętu.

Środowisko pracy

Ostrzeżenie

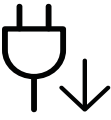
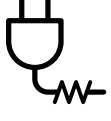
	<p>Nie używać, jeśli kabel zasilający jest uszkodzony lub gdy gniazdko elektryczne nie jest uziemione.</p> <p>Może to doprowadzić do porażenia prądem lub pożaru.</p>
	<p>Nie wolno umieszczać przedmiotów na urządzeniu (wody, małych metalowych lub ciężkich obiektów, świeczek, zapalonych papierosów itp).</p> <p>Może to doprowadzić do porażenia prądem lub pożaru.</p>
	<ul style="list-style-type: none">W przypadku przegrzania urządzenia, wydobywania się z niego dymu, wydawania dziwnych dźwięków lub występowania dziwnego zapachu należy natychmiast wyłączyć urządzenie i odłączyć je od zasilania.W razie awarii wymagających odłączenia urządzenia od zasilania, użytkownik powinien mieć możliwość uzyskania dostępu do gniazda. <p>Może to doprowadzić do porażenia prądem lub pożaru.</p>
	<p>Nie wolno zaginać kabla zasilającego ani umieszczać na nim ciężkich przedmiotów.</p> <p>Nadeptnięcie lub zgniecenie kabla zasilającego ciężkim przedmiotem może doprowadzić do porażenia prądem lub pożaru.</p>

	Nie wolno wyjmować wtyczki z gniazdka pociągając za kabel. Nie wolno chwytać wtyczki mokrymi dłońmi. Może to doprowadzić do porażenia prądem lub pożaru.
--	---

Przestroga

	W przypadku burzy z piorunami lub gdy urządzenie nie jest używane przez pewien czas, należy odłączyć wtyczkę kabla zasilającego od gniazdka elektrycznego. Może to doprowadzić do porażenia prądem lub pożaru.
	Należy zachować ostrożność. Obszar wyjścia papieru może być gorący. Istnieje ryzyko poparzenia.
	W przypadku upuszczenia urządzenia lub powstania uszkodzeń obudowy należy odłączyć od urządzenia wszystkie podłączenia interfejsów i wezwać przeszkolony personel serwisowy. W przeciwnym razie może dojść do porażenia prądem lub pożaru.
	Jeśli pomimo postępowania zgodnie z niniejszymi instrukcjami urządzenie nie działa prawidłowo, należy odłączyć od urządzenia wszystkie podłączenia interfejsów i wezwać przeszkolony personel serwisowy. W przeciwnym razie może dojść do porażenia prądem lub pożaru.
	Jeśli wtyczka nie daje się w łatwy sposób włożyć do gniazdka elektrycznego, nie wolno wkładać jej na siłę. Należy wezwać elektryka w celu wymiany gniazdka elektrycznego. W przeciwnym razie może dojść do porażenia prądem.
	Nie należy dopuścić, aby przewód zasilania, telefoniczny lub łączący urządzenie z komputerem PC zostały pogryzione przez zwierzęta. Może to spowodować porażenie prądem, pożar i/lub obrażenia zwierzęcia.

Metoda obsługi

Przestroga

	Nie wolno wyjmować papieru na siłę podczas drukowania. Może to doprowadzić do uszkodzenia urządzenia.
	Należy uważać, aby nie wkładać dłoni pomiędzy urządzenie i zasobnik papieru. Może dojść do obrażeń ciała.

	<p>Należy zachować ostrożność podczas wymiany papieru i wyjmowania zablokowanego papieru. Krawędzie nowo otwartego papieru są ostre i mogą spowodować bolesne skaleczenia.</p>
	<p>W przypadku drukowania dużej liczby arkuszy dolna część obszaru wyjścia papieru może stać się gorąca. Należy zabronić dzieciom dotykania tego obszaru. Istnieje ryzyko poparzenia.</p>
	<p>Podczas usuwania zakleszczonego papieru nie wolno używać szczypiec lub ostrych metalowych przedmiotów. Może to spowodować uszkodzenie urządzenia.</p>
	<p>Nie wolno dopuścić do powstania zbyt dużego stosu arkuszy w wyjściowym zasobniku papieru. Może to spowodować uszkodzenie urządzenia.</p>
	<p>Nie wolno blokować otworu wentylacyjnego ani wkładać do niego przedmiotów. Może to doprowadzić do wzrostu temperatury podzespołów i skutkować uszkodzeniami lub pożarem.</p>
	<p>Regulacja i dopasowywanie urządzenia oraz postępowanie według procedur innych niż wskazane w niniejszym dokumencie mogą narazić użytkownika na kontakt z niebezpieczną dawką promieniowania.</p>
	<p>Urządzeniem odbiorczym zasilania tego urządzenia jest kabel zasilający. Aby wyłączyć zasilanie, należy odłączyć kabel zasilający od gniazdka elektrycznego.</p>





Instalacja/przenoszenie





Ostrzeżenie

	<p>Nie wolno umieszczać urządzenia w miejscu narażonym na działanie kurzu, wilgoć lub wycieki wody. Może to doprowadzić do porażenia prądem lub pożaru.</p>
---	---

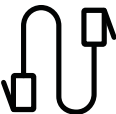
	<p>Urządzenie należy umieścić w środowisku zgodnym ze specyfikacją temperatury i wilgotności roboczej.</p> <p>Nie należy używać urządzenia, jeśli jego temperatura spada poniżej temperatury zamarzania lub jeśli zostało ostatnio przemieszczone z miejsca o temperaturze poniżej temperatury zamarzania. Mogłoby to spowodować uszkodzenie urządzenia. Urządzenie należy używać tylko wtedy, gdy jego wewnętrzna temperatura jest zgodna ze specyfikacją temperatury i wilgotności roboczej.</p> <p>W przeciwnym razie mogą wystąpić problemy jakości drukowania i doprowadzić do uszkodzenia urządzenia.</p> <p>Patrz „Ogólne dane techniczne” na stronie 182.</p>
---	---

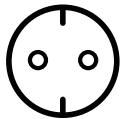
Przewaga

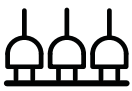

	<p>Przed przeniesieniem urządzenia należy wyłączyć jego zasilanie i odłączyć wszystkie przewody. Informacje przedstawione poniżej są jedynie sugestiami opartymi na ciężarze urządzenia. W przypadku występowania problemów zdrowotnych wykluczających podnoszenie nie należy podnosić urządzenia. Należy poprosić o pomoc i zawsze podnosić urządzenie w kilka osób.</p> <p>Następnie należy podnieść urządzenie.</p> <ul style="list-style-type: none"> • Jeśli urządzenie waży poniżej 20 kg, może je podnieść 1 osoba. • Jeśli urządzenie waży 20 - 40 kg, powinny je podnosić 2 osoby. • Jeśli urządzenie waży więcej niż 40 kg, powinny je podnosić co najmniej 4 osoby. <p>Urządzenie może spaść, powodując zranienie ciała bądź uszkodzenie samego urządzenia.</p>
	<p>Urządzenie umieścić na płaskiej powierzchni z wystarczającą ilością przestrzeni, aby zapewnić właściwą wentylację. Należy również uwzględnić przestrzeń wymaganą na otwieranie pokryw i zasobników.</p> <p>Miejsce powinno być dobrze wentylowane i znajdować się z dala od bezpośredniego światła, ciepła lub wilgoci.</p>
	<p>W przypadku korzystania z urządzenia przez długi czas lub drukowania dużej liczby stron w słabo wentylowanym miejscu może dojść do zanieczyszczenia powietrza, co może być szkodliwe dla zdrowia. Urządzenie powinno być umieszczone w dobrze wentylowanym miejscu lub należy otwierać okno, aby okresowo je wietrzyć.</p>
	<p>Nie należy umieszczać urządzenia na niestabilnej powierzchni.</p> <p>Urządzenie może spaść, powodując zranienie ciała bądź uszkodzenie samego urządzenia.</p>
	<p>Należy używać wyłącznie kabli AWG^a nr 26 lub w razie potrzeby większych liniowych kabli telefonicznych.</p> <p>W przeciwnym razie może dojść do uszkodzenia urządzenia.</p>



	Należy upewnić się, że kabel zasilający podłączono do uziemionego gniazdka elektrycznego. W przeciwnym razie może dojść do porażenia prądem lub pożaru.
	W celu bezpiecznego korzystania z urządzenia należy używać kabla zasilającego dostarczonego z urządzeniem. W przypadku używania kabla dłuższego niż 2 m z urządzeniem zasilanym napięciem 110 V należy zastosować kabel AWG 16 lub większy. W przeciwnym razie może dojść do uszkodzenia urządzenia oraz porażenia prądem lub pożaru.
	Nie wolno zakrywać urządzenia ani umieszczać go w słabo wentylowanych pomieszczeniach, np. w szafie. Jeżeli urządzenie nie jest dostatecznie wentylowane, może dojść do pożaru.
	Nie należy powodować przeciążenia gniazdek sieciowych lub przedłużaczy. Może to doprowadzić do obniżenia wydajności i skutkować porażeniem prądem lub pożarem.
	Urządzenie powinno być podłączone do źródła zasilania o poziomie zasilania zgodnym z danymi wyszczególnionymi na etykiecie. W przypadku wątpliwości i konieczności sprawdzenia poziomu zasilania, należy skontaktować się z dostawcą energii elektrycznej.

a.AWG: American Wire Gauge

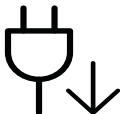
Konserwacja/sprawdzenie



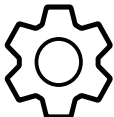

Przystroga



	Przed czyszczeniem wnętrza urządzenia należy odłączyć kabel zasilający z gniazdka ściennego. Nie wolno czyścić urządzenia benzenem, rozcieńczalnikiem do farb lub alkoholem. Nie wolno rozpylać wody bezpośrednio na urządzenie. Może to doprowadzić do porażenia prądem lub pożaru.
	Nie wolno włączać urządzenia podczas wykonywania prac we wnętrzu urządzenia, wymiany materiałów eksploatacyjnych ani czyszczenia wnętrza. Może dojść do obrażeń ciała.
	Środki do czyszczenia należy trzymać z dala od dzieci. Dzieci mogą doznać obrażeń.
	Nie wolno samodzielnie rozmontowywać, naprawiać i ponownie montować urządzenia. Może to spowodować uszkodzenie urządzenia. Jeżeli urządzenie wymaga naprawy, należy wezwać certyfikowanego technika.

	Czyszczenie i obsługę urządzenia należy przeprowadzać zgodnie z podręcznikiem użytkownika dostarczonym z urządzeniem. W przeciwnym razie urządzenie może ulec uszkodzeniu.
	Kabel zasilający i powierzchnię styku wtyczki należy chronić przed kurzem i wodą. W przeciwnym razie może dojść do porażenia prądem lub pożaru.
	<ul style="list-style-type: none"> • Nie wolno zdejmować osłon ani pokryw przymocowanych śrubami. • Naprawę zespołów utrwalających może przeprowadzać wyłącznie technik serwisowy. Naprawa przez nieuprawnione osoby może doprowadzić do pożaru lub porażenia prądem. • Naprawę urządzenia może przeprowadzać wyłącznie technik serwisowy firmy HP.

Korzystanie z materiałów eksploatacyjnych

Przestroga





	Nie należy rozmontowywać kasety z tonerem. Wdychanie bądź połknięcie pyłu pochodzącego z toneru może być niebezpieczne.
	Nie wolno spalać materiałów eksploatacyjnych, takich jak kaseta z tonerem lub zespół utrwalający. Może to spowodować wybuch lub pożar.
	Przechowywane materiały, takie jak kasety z tonerem, należy trzymać z dala od dzieci. Wdychanie bądź połknięcie pyłu pochodzącego z toneru może być niebezpieczne.
	Korzystanie z regenerowanych materiałów eksploatacyjnych, takich jak toner, może doprowadzić do uszkodzenia urządzenia. W przypadku powstania uszkodzeń w wyniku zastosowania regenerowanych materiałów eksploatacyjnych za naprawę zostanie pobrana opłata.

	<p>W przypadku materiałów eksploatacyjnych zawierających pył toneru (kasety z tonerem, pojemnik na zużyty toner, zespół obrazujący itd.) należy postępować zgodnie z poniższymi instrukcjami.</p> <ul style="list-style-type: none"> • W przypadku usuwania materiałów eksploatacyjnych należy postępować zgodnie z instrukcjami utylizacji. Instrukcje utylizacji można uzyskać u sprzedawcy. • Nie należy myć materiałów eksploatacyjnych. • W przypadku pojemnika na zużyty toner nie należy go używać po jego opróżnieniu. <p>Nieprzestrzeganie powyższych instrukcji może spowodować awarię urządzenia i zanieczyszczenie środowiska. Gwarancja na urządzenie nie obejmuje uszkodzeń powstałych w wyniku zaniedbania ze strony użytkownika.</p>
	<p>W przypadku zabrudzenia ubrań tonerem nie należy usuwać go przy użyciu gorącej wody.</p> <p>Użycie gorącej wody spowoduje utrwalenie toneru na tkaninie. Należy użyć zimnej wody.</p>
	<p>Podczas wymiany kasety z tonerem lub wyjmowania zakleszczonego papieru należy zachować ostrożność i nie dopuścić do kontaktu pyłu toneru z ciałem lub ubraniem.</p> <p>Wdychanie bądź potknięcie pyłu pochodzącego z toneru może być niebezpieczne.</p>

Przegląd urządzenia

Składniki

Rzeczywisty wygląd elementów może się różnić od poniższych ilustracji. W zależności od konfiguracji niektóre elementy mogą zostać zmienione.

	Urządzenie ^a
	Podręcznik konfiguracji i Skrócony podręcznik obsługi
	Kabel zasilania
	Różne akcesoria ^b

a. W zależności od modelu urządzenie przedstawione na ilustracji może się różnić od tego, które posiada użytkownik. Istnieją różne typy urządzenia.

b. Akcesoria dostarczane z urządzeniem różnią się w zależności od kraju zakupu i modelu.

Widok z przodu



- W zależności od modelu urządzenie przedstawione na ilustracji może się różnić od tego, które posiada użytkownik. Istnieją różne typy urządzenia.
- Niektóre funkcje oraz wyposażenie opcjonalne mogą nie być dostępne, w zależności od modelu lub kraju (patrz „Funkcje poszczególnych modeli” na stronie 8).

Typ A

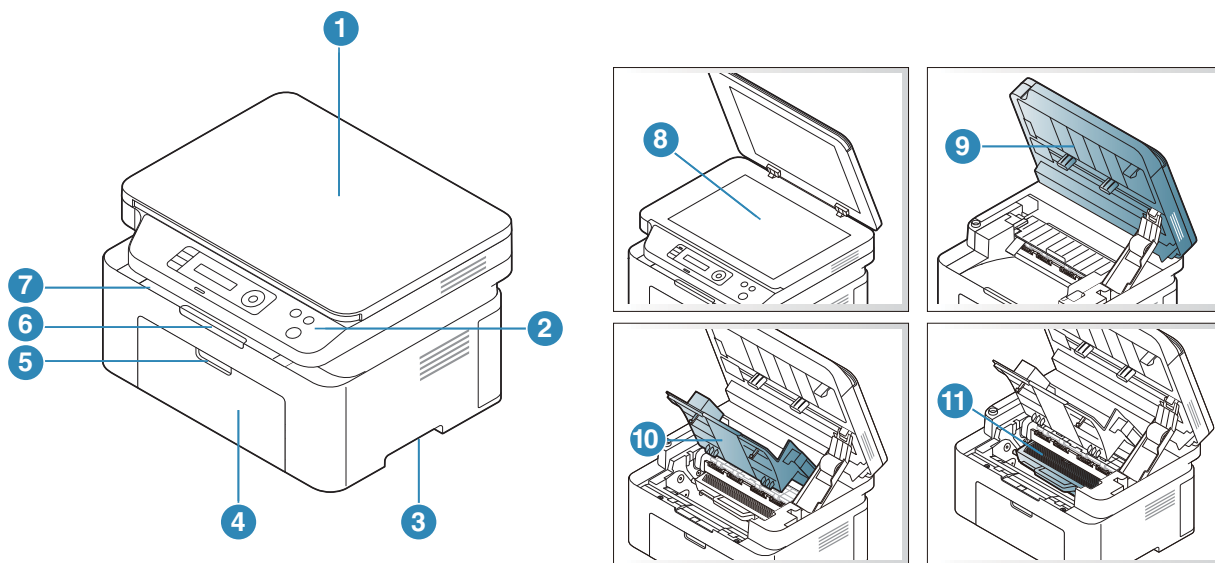

1	Pokrywa skanera	7	Taca wyjściowa
2	Panel sterowania	8	Szyba skanera
3	Uchwyt	9	Skaner ^{a b}
4	Zasobnik	10	Pokrywa wewnętrzna
5	Uchwyt podajnika	11	Kaseta z tonerem
6	Wspornik wyjściowy		

a.Przed otwarciem modułu skanowania należy zamknąć pokrywę skanowania.

b.Należy uważać, aby nie przyciąć palców.

Typ B

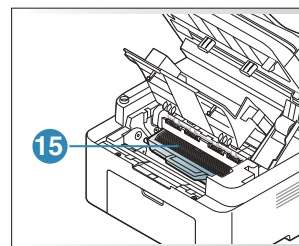
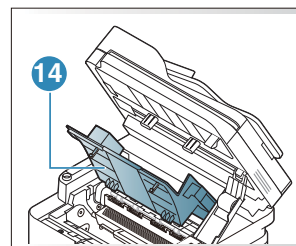
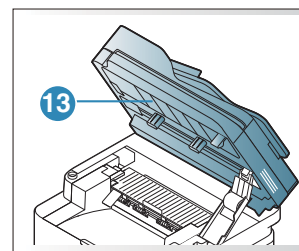
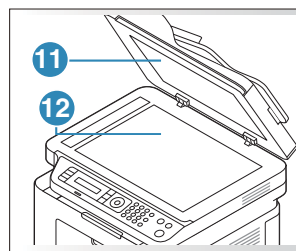
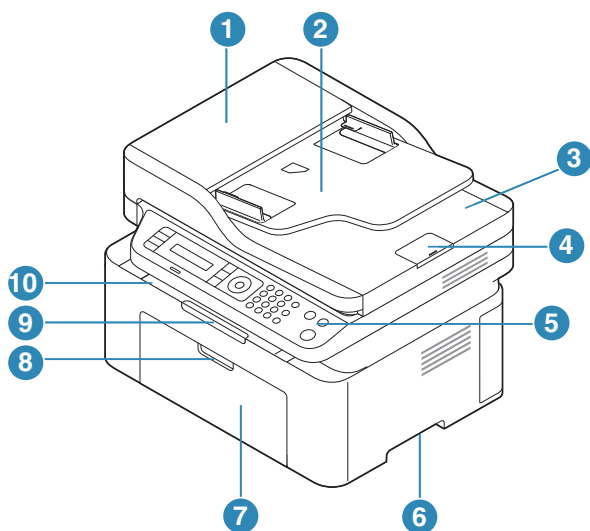

1	Pokrywa podajnika dokumentów	9	Wspornik wyjściowy
2	Pokrywa prowadnicy podajnika dokumentów	10	Taca wyjściowa
3	Zasobnik wyjściowy podajnika dokumentów	11	Pokrywa skanera
4	Wspornik wyjściowy podajnika dokumentów	12	Szyba skanera
5	Panel sterowania	13	Skaner ^{a b}
6	Uchwyt	14	Pokrywa wewnętrzna
7	Zasobnik	15	Kaseta z tonerem
8	Uchwyt podajnika		

a.Przed otwarciem modułu skanowania należy zamknąć pokrywę skanowania.

b.Należy uważać, aby nie przyciąć palców.

Widok z tyłu



- W zależności od modelu urządzenie przedstawione na ilustracji może się różnić od tego, które posiada użytkownik. Istnieją różne typy urządzenia.
- Niektóre funkcje oraz wyposażenie opcjonalne mogą nie być dostępne, w zależności od modelu lub kraju (patrz „Funkcje poszczególnych modeli” na stronie 8).

Typ A

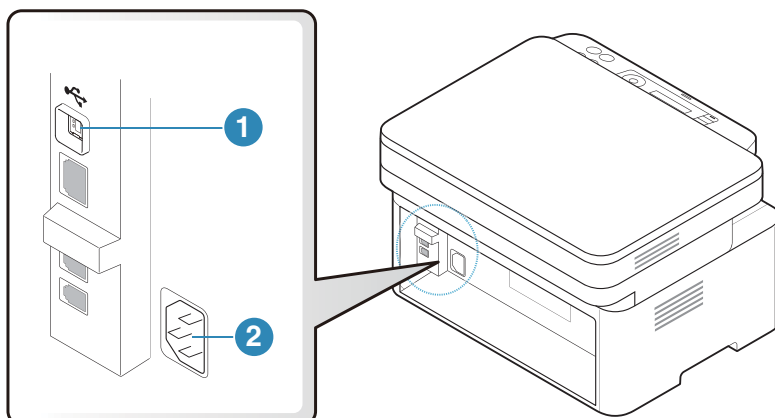

1	Port USB
2	Gniazdo zasilania

Typ B

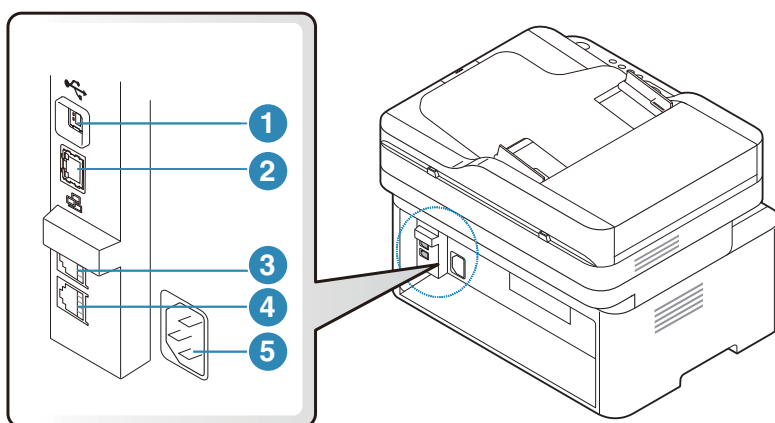

1	Port USB
2	Port sieciowy ^a
3	Gniazdo telefonu wewnętrznego (EXT.) ^b
4	Gniazdo linii telefonicznej (LINE) ^b
5	Gniazdo zasilania

a. Tylko model sieciowy.

b. Tylko model z faksem.

Omówienie panelu sterowania



- W zależności od modelu panel sterowania urządzenia może się różnić. Istnieją różne typy paneli sterowania.
- Niektóre funkcje oraz wyposażenie opcjonalne mogą nie być dostępne, w zależności od modelu lub kraju (patrz „Funkcje poszczególnych modeli” na stronie 8).

Typ A

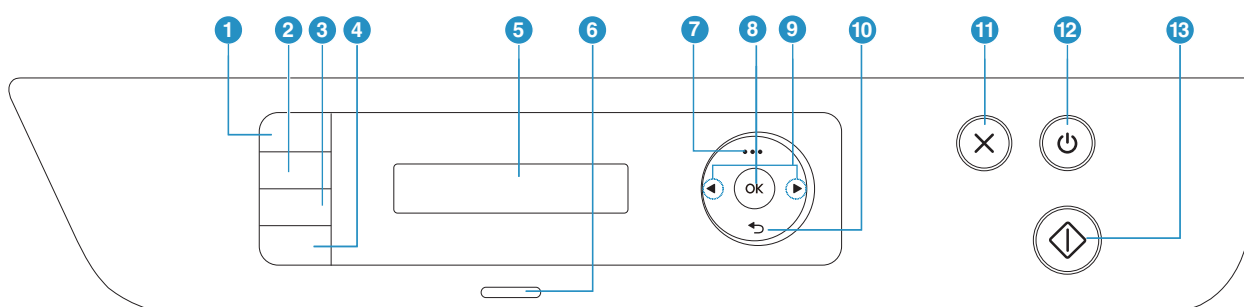

1	Kopia ID		Umożliwia kopiowanie obu stron dokumentu tożsamości, np. prawa jazdy, na jednej stronie arkusza papieru (patrz „Kopiowanie dokumentów identyfikacyjnych” na stronie 89).
2	Kontrast		Dostosowywanie poziomu jasności w celu uzyskania łatwej do przeczytania kopii w przypadku, gdy oryginał zawiera niewyraźne znaki i ciemne obrazy.
3	Skaluj		Rozmiar kopiowanego dokumentu można pomniejszyć lub powiększyć o 25 – 400%, jeśli oryginalne dokumenty kopiowane są z szyby skanera (patrz „Kopia pomniejszona lub powiększona” na stronie 87).
	Skanowanie		Powoduje przełączenie pomiędzy trybem skanowania i kopiowania.
4	Informacje		Podaje szczegółowe informacje dotyczące urządzenia. Jego naciśnięcie powoduje wydrukowanie strony konfiguracji.
	Bezprzewodowa		Naciśnij ten przycisk, aby uzyskać dostęp do menu Wi-Fi . Możesz też nacisnąć ten przycisk i przytrzymać przez około 3 sekundy lub więcej, aby uzyskać dostęp do trybu PBC (patrz „Konfiguracja sieci bezprzewodowej” na stronie 55).
5	Ekran wyświetlacza		Wyświetla bieżący stan i monity podczas działania.
6	Dioda LED Stan		Informuje o stanie urządzenia (patrz „Opis diod LED” na stronie 154).

7	Menu	⋮	Otwiera tryb Menu i przewijanie dostępnych menu (patrz temat „Przegląd menu” na stronie 29).
8	OK		Umożliwia potwierdzenie wyboru na ekranie.
9	Strzałki w lewo/prawo	◀ ▶	Umożliwiają przeglądanie opcji dostępnych w wybranym menu oraz zwiększanie lub zmniejszanie wartości.
10	Wstecz	↶	Umożliwia przejście na wyższy poziom menu.
11	Anuluj	⊗	Zatrzymuje urządzenie w dowolnej chwili.
12	Zasilanie	⏻	Włącza lub wyłącza zasilanie bądź wybudza urządzenie z trybu oszczędzania energii. Aby wyłączyć urządzenie, naciśnij i przytrzymaj ten przycisk przez ponad 3 sekundy.
13	Start	⏻	Rozpoczyna zadanie.

Typ B

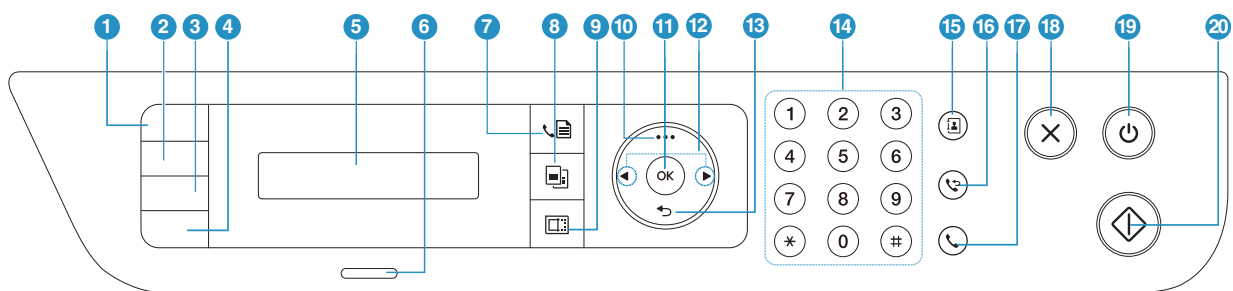



1	Kopia ID	☰	Umożliwia kopiowanie obu stron dokumentu tożsamości, np. prawa jazdy, na jednej stronie arkusza papieru (patrz „Kopiowanie dokumentów identyfikacyjnych” na stronie 89).
2	Kontrast	◐	Dostosowywanie poziomu jasności w celu uzyskania łatwej do przeczytania kopii w przypadku, gdy oryginał zawiera niewyraźne znaki i ciemne obrazy.
3	Skaluj	📐	Rozmiar kopiowanego dokumentu można pomniejszyć lub powiększyć o 25 – 400%, jeśli oryginalne dokumenty kopiowane są z szyby skanera (patrz „Kopia pomniejszona lub powiększona” na stronie 87).
4	Informacje	i	Podaje szczegółowe informacje dotyczące urządzenia. Jego naciśnięcie powoduje wydrukowanie strony konfiguracji.
	Bezprzewodowa	Ⓜ	Naciśnij ten przycisk, aby uzyskać dostęp do menu Wi-Fi . Możesz też nacisnąć ten przycisk i przytrzymać przez około 3 sekundy lub więcej, aby uzyskać dostęp do trybu PBC (patrz „Konfiguracja sieci bezprzewodowej” na stronie 55).
5	Ekran wyświetlacza		Wyświetla bieżący stan i monity podczas działania.

6	Dioda LED Stan		Informuje o stanie urządzenia (patrz „Opis diod LED” na stronie 154).
7	Faks		Przetacza na tryb faksu.
8	Kopiowanie		Przetacza na tryb kopiowania.
9	Skanowanie		Przetacza na tryb skanowania.
10	Menu		Otwiera tryb Menu i przewijanie dostępnych menu (patrz temat „Przegląd menu” na stronie 29).
11	OK		Umożliwia potwierdzenie wyboru na ekranie. Można także drukować ręcznie. Naciśnij ten przycisk, aby wydrukować drugą stronę wszystkich kartek w przypadku wyboru Drukowanie dwustronne (Ręczne) w sterowniku.
12	Strzałki w lewo/prawo		Umożliwiają przeglądanie opcji dostępnych w wybranym menu oraz zwiększanie lub zmniejszanie wartości.
13	Wstecz		Umożliwia przejście na wyższy poziom menu.
14	Klawiatura numeryczna		Umożliwia wybranie numeru lub wprowadzanie znaków alfanumerycznych (patrz „Litery i cyfry na klawiaturze” na stronie 35).
15	Książka adresowa		Umożliwia zapisywanie często używanych numerów faksów lub wyszukiwanie zapisanych numerów faksów (patrz „Konfigurowanie książki adresowej faksu” na stronie 113).
16	Ponowne wybranie numeru/Pauza		Wybiera ponownie ostatnio wybrany numer faksu lub odebrany identyfikator dzwoniącego w trybie gotowości, lub wstawia pauzę (-) w numerze faksu w trybie edycji (patrz „Ponowne wybieranie numeru faksu” na stronie 102).
17	Wybierz/Rozłącz		Po naciśnięciu tego przycisku wyemitowany zostanie sygnał wybierania. Wprowadź numer faksu. Przypomina to wykonywanie połączenia w trybie głośnomówiącym (patrz „Odbieranie ręczne w trybie Tel” na stronie 106).
18	Anuluj		Zatrzymuje urządzenie w dowolnej chwili.
19	Zasilanie		Włącza lub wyłącza zasilanie bądź wybudza urządzenie z trybu oszczędzania energii. Aby wyłączyć urządzenie, naciśnij i przytrzymaj ten przycisk przez ponad 3 sekundy.
20	Start		Rozpoczyna zadanie.

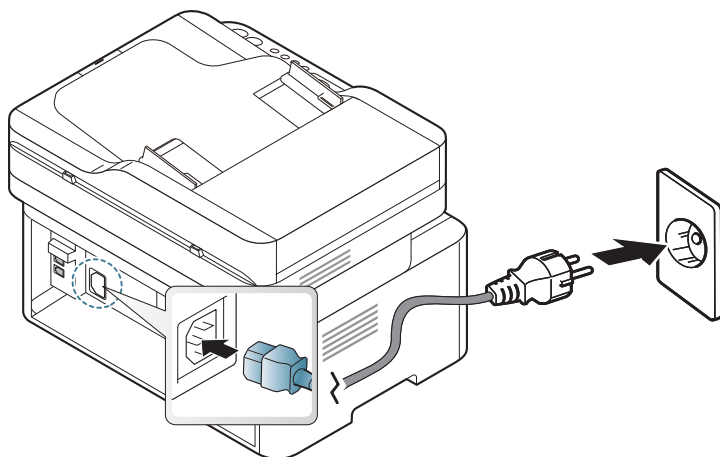

Włączanie urządzenia

- 1 Najpierw podłącz urządzenie do źródła zasilania.
Przełącz włącznik urządzenia, jeśli urządzenie jest w niego wyposażone.



 Ilustracje w tym podręczniku użytkownika mogą się różnić od zakupionego urządzenia w zależności od opcji i modelu. Należy sprawdzić typ urządzenia (patrz „Widok z przodu” na stronie 20).

- 2 Zasilanie włączane jest automatycznie.
Lub naciśnij przycisk  (**Zasilanie**) na panelu sterowania.

 Aby wyłączyć zasilanie, naciśnij i przytrzymaj przycisk  (**Zasilanie**) przez mniej więcej 3 sekundy.

Instalacja oprogramowania

Po skonfigurowaniu urządzenia i podłączeniu go do komputera należy zainstalować oprogramowanie drukarki. Aby zainstalować pakiety oprogramowania drukarki, należy pobrać je z witryny firmy HP.

Przed instalacją sprawdź, czy system operacyjny komputera obsługuje oprogramowanie (patrz „System operacyjny” na stronie 8).

Aby uzyskać kompleksową pomoc dla drukarki firmy HP, przejdź do strony www.hp.com/support/laser130MFP.

Znajdź pomoc w następującym zakresie:

- Instalacja i konfiguracja
- Informacje i obsługa
- Rozwiązywanie problemów
- Pobieranie aktualizacji oprogramowania i oprogramowania układowego
- Dołączenie do for wsparcia
- Szukanie informacji o gwarancji i informacji prawnych



Urządzenie podłączone lokalnie to urządzenie podłączone do komputera bezpośrednio za pomocą kabla. Jeśli urządzenie jest podłączone do sieci, należy pominąć poniższe kroki i przejść do instalacji sterownika dla urządzenia podłączonego do sieci (patrz „Instalowanie sterownika przez sieć” na stronie 54).



Nie należy używać kabli USB dłuższych niż 3 metry.

Przegląd menu i konfiguracja podstawowa

Niniejszy rozdział zawiera informacje o ogólnej strukturze menu i podstawowych opcjach konfiguracji.

- Przegląd menu 29
- Ustawienia podstawowe urządzenia 34
- Nośniki i zasobnik 37

Przegląd menu

Panel sterowania udostępnia szereg menu umożliwiających konfigurację urządzenia i korzystanie z jego funkcji.



- W zależności od opcji lub modelu niektóre menu mogą nie być wyświetlane. Oznacza to, że opcja nie dotyczy danego urządzenia.
 - Niektóre nazwy menu w danym urządzeniu mogą się różnić w zależności od ich opcji lub modeli.
 - Menu są opisane w rozdziale Użyteczne menu ustawień (patrz „Użyteczne menu ustawień” na stronie 117).
-

Uzyskiwanie dostępu do menu

- 1 Wybierz przycisk Faks, Kopiuj lub Skanuj na panelu sterowania w zależności od funkcji, jakiej chcesz użyć.
- 2 Naciskaj przycisk **...** (**Menu**), dopóki w dolnym wierszu nie zostanie wyświetlone odpowiednie menu, a następnie naciśnij przycisk **OK**.
- 3 Naciskaj strzałki do momentu wyświetlenia odpowiedniej pozycji menu, a następnie naciśnij przycisk **OK**.
- 4 Jeśli ustawienie zawiera podmenu, powtórz krok 3.
- 5 Naciśnij przycisk **OK**, aby zapisać wybór.
- 6 Naciśnij  (**Anuluj**), aby powrócić do trybu gotowości.

Elementy	Opcja	
Funkcja faksu ^a	Zaciemnienie	Normalny Ciemny+1- Ciemny+5 Jasny+5- Jasny+1
	Rozdzielczosc	Standardowa Dokladna B. dokladna Faks ze zdj. Faks kolor.
	Rozm. oryg.	
	Wysyl.do wielu	
	Wysyl. opozn.	
	Wysyl.prioryt.	
	Wys. przekaz.	Przek. do faks
	Odb. przekaz.	Przek. do faks Przek. do PC Przek.i druk.
	Bezp. odbier.	Wyl. Wl. Drukuj
	Dodaj strone	
	Anuluj zadanie	
Konfig. faksu ^a	Wysylanie	Licz.powt.wyb. War. wyb. pon. Prefiks wyb. Tryb ECM Potw. faks. Obr. potw.odb. Tr wybierania ^b
	Odbieranie	Tryb odb. Licz.syg. odb. Naz.stemp.odn. Kod rozp. odb. Autom. zmniejs. Odrzuc rozmiar Kon. faks.-sm. Tryb DRPD ^b

Elementy	Opcja	
Konfig. faksu ^a (kontynuacja)	Zmien domyslne	Rozdzielczosc Zaciemnienie Rozm. oryg.
	Reczne wys/odb	Wl. Wyl.
	Int diag faksu	Autom.konfig. Uruch. teraz Inicjuj
Funk. kopiow.	Rozm. oryg.	
	Zmn./powieksz	
	Zaciemnienie	Normalny Ciemny+1- Ciemny+5 Jasny+5- Jasny+1
	Typ oryginalu	Tekst Tekst/Zdjęcie Zdjecie
	Sortowanie	Wl. Wyl.
	Uklad	Normalny 2 str. na ark. 4 str. na ark. Kopia ID
	Dostosuj tlo	Wyl. Auto Ulepsz poz. 1 Ulepsz poz. 2 Usun poziom 1- Usun poziom 4
Konfig. kop.	Zmien domyslne	Rozm. oryg. Kopie Zmn./powieksz Zaciemnienie Typ oryginalu Sortowanie

Elementy	Opcja	
Konfig. syst.	Konfig.urzadz.	ID urządzenia ^a Numer faksu ^a Data i czas ^a Tryb zegara ^a Jezyk Tryb domyslny ^c Oszcz. energii Autom. wyl. ^c Zdarz. budz. Lim.czasu sys. Lim.czasu zad. Korekta wys. Autom. kontyn. ^d Zastep.papieru ^d Oszcz. toneru
	Konfig. pap.	Format papieru Typ papieru Margines
	Dzwiek/Glosn. ^a	Dzwiek klaw. Dzwiek alarmu Glosnik Dzwonek
	Raport	Konfiguracja Strona demo Konfig. sieci ^f Info.mat.eksp. Licz. zuzycia Odebrano faks ^a Wyslany faks ^a Zaplan.zadania ^a Potw. faks. ^a Niechc. faks ^a Ksiazka adr. ^a

Elementy	Opcja	
Konfig. syst. (kontynuacja)	Konserwacja	Us. kom. braku ^e Mat. ekspl. Menedz. obr. MaloTon-alarm Numer seryjny
Siec ^f	TCP/IP (IPv4)	DHCP BOOTP Statyczny
	TCP/IP (IPv6)	Protokół IPv6 Konfig. DHCPv6
	Siec Ethernet	Port Ethernet Szyb. Ethernet
	Wi-Fi ^g	Wi-Fi WL/WYL Ustaw. Wi-Fi ^c WPS Wi-Fi Direct Sygnal Wi-Fi WLAN - Domys.
	Menedz.protok.	HTTP WINS SNMPv1/v2t UPnP(SSDP) MDNS SLP
	Konfig. sieci	
	Wyczysc ust.	

a.Tylko model z faksem.

b.W zależności od kraju zakupu urządzenia ta opcja może być niedostępna.

c.W zależności modelu te opcje mogą nie być wyświetlane. Oznacza to, że opcja nie dotyczy danego urządzenia.

d.Opcja ta wyświetlana jest wyłącznie, gdy włączona jest opcja **Niewlasc. papier**.

e.Ta opcja dostępna jest tylko wtedy, gdy w kasecie znajduje się już niewiele toneru.

f.Tylko model sieciowy.

g.Tylko model z obsługą sieci bezprzewodowej.

Ustawienia podstawowe urządzenia



Skonfigurowane ustawienia urządzenia można zmienić w usłudze HP Embedded Web Server. Jeśli dane urządzenie jest podłączone do sieci, można skonfigurować jego ustawienia, przechodząc do **HP Embedded Web Server** > karta **Ustawienia** > **Ustawienia urządzenia** (patrz „Korzystanie z usługi HP Embedded Web Server” na stronie 62).

Domyślne ustawienia urządzenia

Po ukończeniu instalacji zalecane jest skonfigurowanie ustawień domyślnych urządzenia.

Aby zmienić ustawienia domyślne urządzenia, wykonaj następujące czynności:



W niektórych modelach konieczne może być naciśnięcie **OK**, aby przejść dalej do menu niższego poziomu.

- 1 Wybierz **...** (**Menu**) na panelu sterowania.
- 2 Naciśnij **Konfig. syst.** > **Konfig. urzadz..**
- 3 Wybierz żądaną opcję i naciśnij przycisk **OK**.
- 4 Wybierz żądaną opcję podrzędną i naciśnij przycisk **OK**.
- 5 Naciśnij przycisk **OK**, aby zapisać wybór.
- 6 Naciśnij  (**Anuluj**), aby powrócić do trybu gotowości.

Wprowadzanie różnych alfanumerycznych

Podczas wykonywania różnych czynności konieczne może być wprowadzanie nazw i liczb. Na przykład podczas konfigurowania urządzenia należy wprowadzić własne nazwisko lub nazwę firmy i numer faksu. W przypadku przechowywania w pamięci numerów faksów lub adresów e-mail można również wprowadzić odpowiednie nazwy.

Wprowadzanie znaków alfanumerycznych

Naciskaj przycisk, aż na wyświetlaczu zostanie wyświetlona właściwa litera. Przykładowo, aby wpisać literę O, naciśnij przycisk 6, oznaczony dodatkowo jako MNO. Po każdym naciśnięciu 6 na wyświetlaczu jest wyświetlana inna litera: M, N, O, m, n, o, a na końcu cyfra 6. Aby znaleźć żądaną literę, patrz „Litery i cyfry na klawiaturze” na stronie 35.



- Naciskając dwukrotnie przycisk 1, można wprowadzić spację.
- Aby usunąć ostatnią cyfrę lub znak, naciśnij przycisk strzałki w lewo/prawo lub górę/dół.

Litery i cyfry na klawiaturze



- Zbiory znaków specjalnych w danym urządzeniu mogą się różnić w zależności od ich opcji lub modeli.
- Niektóre z poniższych znaków klawiszy mogą nie być wyświetlane przy wykonywaniu określonych czynności.

Przycisk	Przypisane cyfry, litery lub znaki
1	@ / . ' 1
2	A B C a b c 2
3	D E F d e f 3
4	G H I g h i 4
5	J K L j k l 5
6	M N O m n o 6
7	P Q R S p q r s 7
8	T U V t u v 8
9	W X Y Z w x y z 9
0	& + - , 0
*	* % ^ _ ~ ! # \$ () [] (Te symbole są dostępne, jeśli wpisze się żądanie autoryzacji sieci.)
#	# = ? " : { } < > ; (Te symbole są dostępne, jeśli wpisze się żądanie autoryzacji sieci.)

Ustawianie wysokości

Na jakość wydruku wpływ ma ciśnienie atmosferyczne, zależne od wysokości nad poziomem morza, na której urządzenie jest używane. Poniższe informacje pozwalają na skonfigurowanie urządzenia w celu uzyskania jak najwyższej jakości wydruku.

Przed ustawieniem wartości wysokości należy określić wysokość, na której znajduje się urządzenie.

- **Normalny:** 0 do 1 000 m
- **Wysokosc1:** Od 1000 m do 2000 m
- **Wysokosc2:** Od 2000 m do 3000 m
- **Wysokosc3:** Od 3000 m do 4000 m
- **Wysokosc4:** Od 4000 m do 5000 m



- Jeśli dane urządzenie jest podłączone do sieci, można skonfigurować jego ustawienia, przechodząc do **HP Embedded Web Server** > karta **Ustawienia** > **Ustawienia urządzenia** (patrz „Korzystanie z usługi HP Embedded Web Server” na stronie 62).
 - Wysokość można także ustawić przy użyciu opcji **Konfig. syst.** na ekranie urządzenia (patrz „Ustawienia podstawowe urządzenia” na stronie 34).
-

Nośniki i zasobnik

W tym rozdziale opisano sposoby ładowania nośników druku do urządzenia.

Wybór nośnika druku

Można drukować na różnych nośnikach, takich jak papier zwykły, koperty, etykiety i folia. Należy zawsze używać nośników druku zalecanych dla danego urządzenia.

Wskazówki dotyczące wyboru nośnika druku

Nośniki druku, które nie są zgodne z zaleceniami podanymi w tym podręczniku użytkownika, mogą powodować następujące problemy:

- niska jakość druku
- częstsze zakleszczenia papieru
- przedwczesne zużycie urządzenia.

Właściwości nośników, takie jak: gramatura, skład, ziarnistość i zawartość wilgoci, to istotne czynniki wpływające na wydajność urządzenia i jakość wydruków. Przy wyborze nośników druku należy uwzględnić następujące czynniki:

- Informacje na temat typu, rozmiaru i wagi nośników druku dla urządzenia można znaleźć w danych technicznych nośników druku (patrz „Dane techniczne nośnika druku” na stronie 183).
- Oczekiwane rezultaty: wybór nośnika druku powinien uwzględniać rodzaj zadania.
- Jasność: niektóre nośniki druku są bielsze niż inne i pozwalają uzyskać ostrzejsze, żywsze obrazy.
- Gładkość powierzchni: gładkość nośnika druku wpływa na ostrość wydruku na papierze.



- Niektóre nośniki druku mogą być zgodne z wszystkimi zaleceniami podanymi w tym podręczniku użytkownika, a pomimo tego nie umożliwiają uzyskania zadowalających wyników. Powodem może być jakość arkuszy, nieprawidłowe korzystanie z nich, niedopuszczalne poziomy temperatury i wilgotności oraz inne czynniki, które są poza kontrolą.
 - Przed zakupem dużych ilości nośników druku należy upewnić się, że spełniają one wymagania podane w tym podręczniku użytkownika.
-



- Korzystanie z nośników druku, które nie są zgodne ze specyfikacjami może spowodować problemy lub konieczność przeprowadzenia napraw. Naprawy takie nie są objęte gwarancją ani umowami serwisowymi firmy HP.
- Ilość papieru umieszczanego w zasobniku może się różnić w zależności od rodzaju użytego nośnika (patrz „Dane techniczne nośnika druku” na stronie 183).
- Nie należy korzystać z papieru do drukarek atramentowych. Może to doprowadzić do uszkodzenia urządzenia.
- Korzystanie z łatwopalnych nośników druku może wywołać pożar.
- Do drukowania należy używać zalecanych nośników (patrz „Dane techniczne nośnika druku” na stronie 183).



Korzystanie z nośników łatwopalnych lub pozostawienie ciał obcych w drukarce może doprowadzić do przegrzania urządzenia, a w rzadkich przypadkach może spowodować to pożar.

Ilość papieru umieszczanego w zasobniku może się różnić w zależności od rodzaju użytego nośnika (patrz „Dane techniczne nośnika druku” na stronie 183).

Przegląd zasobnika

Aby zmienić rozmiar, należy dopasować prowadnice papieru.

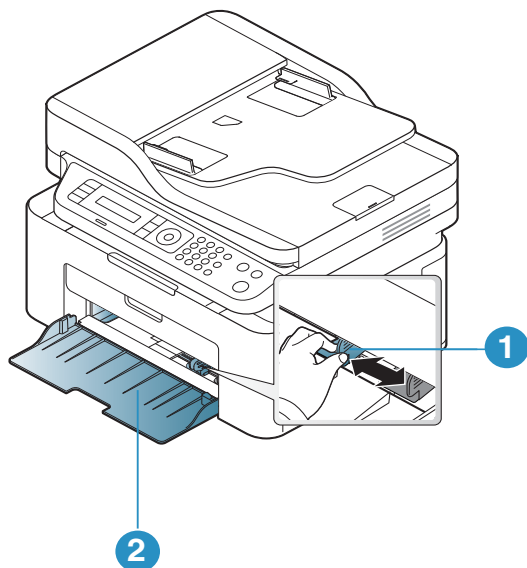

1. Prowadnica szerokości papieru
2. Zasobnik



Ilustracje w tym podręczniku użytkownika mogą się różnić od zakupionego urządzenia w zależności od opcji i modelu. Należy sprawdzić typ urządzenia (patrz „Widok z przodu” na stronie 20).



Niedostosowanie prowadnicy skutkować może rejestracją, przekrzywieniem obrazu lub zakleszczeniem papieru.

Wkładanie papieru do zasobnika



Ilustracje w tym podręczniku użytkownika mogą się różnić od zakupionego urządzenia w zależności od opcji i modelu. Należy sprawdzić typ urządzenia (patrz „Widok z przodu” na stronie 20).

- 1 Otwórz zasobnik. Następnie wyreguluj rozmiar zasobnika tak, aby był zgodny z rozmiarem załadowanego nośnika druku (patrz „Przegląd zasobnika” na stronie 39).

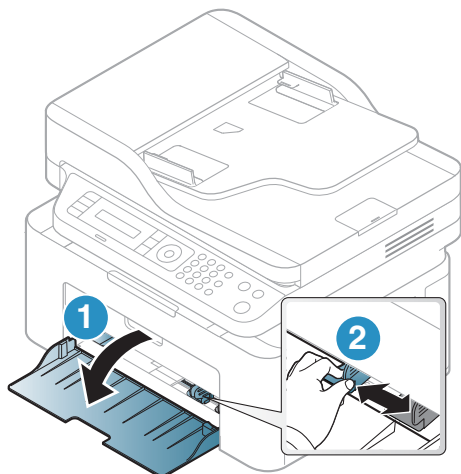

- 2 Stos papieru należy wygiąć lub przekartkować, aby rozdzielić poszczególne kartki przed ich załadowaniem.



- 3 Umieść papier stroną do drukowania do góry.

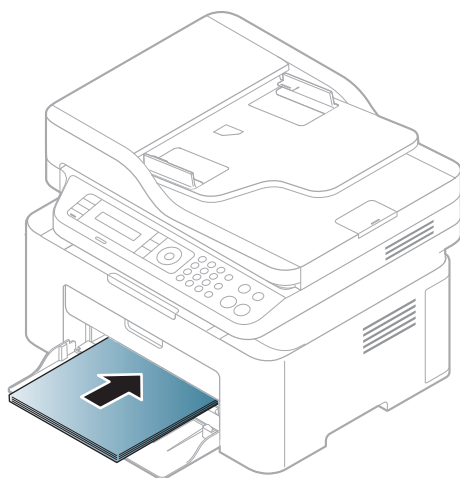



- Niedostosowanie prowadnicy skutkować może rejestracją, przekrzywieniem obrazu lub zakleszczeniem papieru.
- Prowadnicy szerokości papieru nie należy przesuwac za daleko, poniewaz moze to spowodowac wygięcie nośnika.
- Jeśli prowadnica szerokości papieru nie zostanie dopasowana, moze to spowodowac zakleszczenia papieru.



- Nie należy używać papieru, którego krawędź wiodąca się podwija, poniewaz mogłoby to spowodowac zakleszczenie lub pomarszczenie papieru.



-
- 4 Ściśnij prowadnicę długości papieru i dosuń ją do brzegu stosu papieru, nie powodując zgięć.

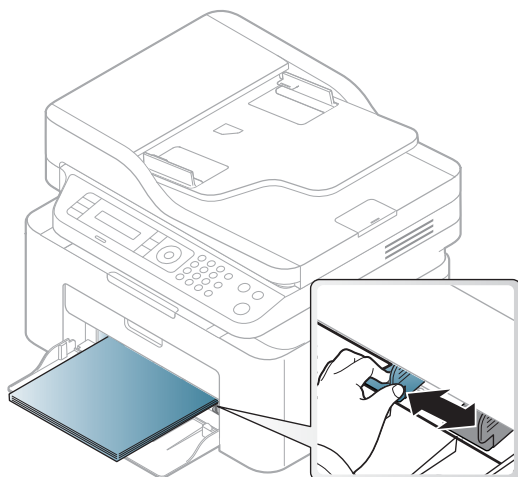

- 5 Podczas drukowania dokumentu ustaw typ i rozmiar papieru dla zasobnika (patrz „Ustawianie rozmiaru i typu papieru” na stronie 45).

Drukowanie na nośnikach specjalnych

W poniższej tabeli przedstawiono nośniki specjalne dostępne dla zasobnika.

Aby zmienić ustawienie papieru w urządzeniu, wybierz typ papieru w oknie **Preferencje drukowania** > zakładka **Papier** > **Typ** (patrz: „Otwieranie okna preferencji drukowania” na stronie 73).



- W przypadku korzystania z nośników specjalnych zaleca się podawanie po jednym arkuszu (patrz „Dane techniczne nośnika druku” na stronie 183).
- Ilustracje w tym podręczniku użytkownika mogą się różnić od zakupionego urządzenia w zależności od opcji i modelu. Należy sprawdzić typ urządzenia (patrz „Widok z przodu” na stronie 20).

Aby sprawdzić gramaturę każdego arkusza, zapoznaj się z „Dane techniczne nośnika druku” na stronie 183.

Typy	Zasobnik
Zwykły	•
Ciężki 90-120 g	•
Lekki 60-69 g	•
Dokumentowy	•
Kolor	•
Bardzo ciężki	•
Etykiety	•
Koperta	•
Z nadrukiem	•
Wtórny	•

(•: funkcja obsługiwana)

Koperta

Wyniki drukowania na kopertach zależą od jakości kopert.

Aby zadrukować kopertę, umieść ją w sposób przedstawiony na poniższym rysunku.

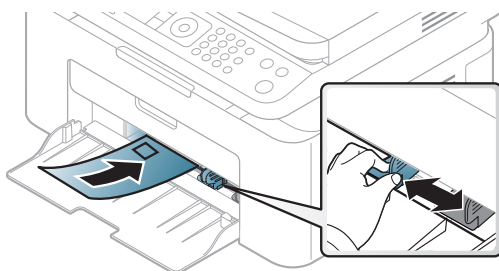

- Podczas wybierania kopert należy uwzględnić następujące czynniki:

- **Ciężar:** nie powinien przekraczać 90 g/m², w przeciwnym razie może dojść do zakleszczenia.
- **Budowa:** powinny leżeć płasko, z zagięciem nieprzekraczającym 6 mm, i nie powinny być wypełnione powietrzem.
- **Stan:** nie powinny być pomarszczone, zgięte ani uszkodzone.
- **Temperatura:** powinny być wytrzymałe na temperaturę i nacisk urządzenia w czasie działania.
- Należy używać tylko dobrze wykonanych kopert, z ostrymi, dobrze sprasowanymi zagięciami.
- Nie należy używać kopert z naklejonymi znaczkami.
- Nie należy używać kopert ze spinaczami, zatraskami, okienkami, wewnętrzną wyściółką, z warstwami samoprzylepnymi ani zawierających inne materiały syntetyczne.
- Nie należy używać uszkodzonych lub niedokładnie wykonanych kopert.
- Należy się upewnić, że zakładki na obu końcach koperty dochodzą do samych rogów koperty.

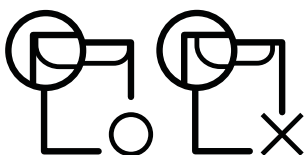

- Koperty z paskiem samoprzylepnym lub z więcej niż jedną zakładką, która składa się na zamknięcie, muszą wykorzystywać kleje odpowiednie do temperatury utrwalania urządzenia wynoszącej 170°C przez 0,1 s. Dodatkowe klapki i paski mogą powodować marszczenie, fałdowanie lub zakleszczanie, a nawet mogą uszkodzić zespół utrwalający.
- W celu zapewnienia najlepszej jakości druku należy ustawić marginesy nie bliżej niż 15 mm od brzegu koperty.
- Nie należy drukować w miejscach połączeń szwów koperty.

Etykiety

Aby uniknąć uszkodzenia urządzenia, należy używać tylko etykiet przeznaczonych do stosowania w drukarkach laserowych.

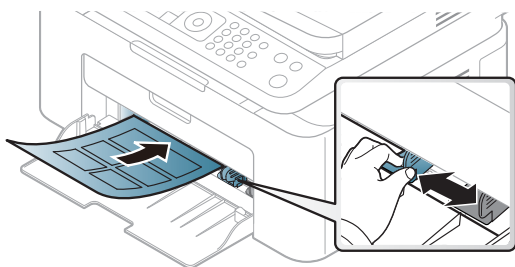

- Podczas wybierania etykiet należy uwzględnić następujące czynniki:
 - **Kleje:** Muszą wytrzymywać temperaturę utrwalania urządzenia ok. 170°C.
 - **Rozmieszczenie:** Należy używać arkuszy etykiet bez odstąnionych miejsc pomiędzy poszczególnymi etykietami. Etykiety mogą się odklejać od arkuszy, na których między etykietami są odstępy, co może powodować poważne zakleszczenia.
 - **Podwinięcie:** Muszą leżeć płasko, z zagięciem nieprzekraczającym 13 mm w dowolnym kierunku.
 - **Stan:** Nie należy używać etykiet pomarszczonych, z pęcherzykami lub innymi oznakami odklejania się.
- Należy się upewnić, że między naklejkami nie ma odstąnionej warstwy samoprzylepnej. Odstąnione obszary mogą powodować odklejanie się etykiet podczas drukowania, co może spowodować zakleszczenie papieru. Odstąniony klej może spowodować uszkodzenie elementów urządzenia.

- Nie wolno przepuszczać arkusza z etykietami przez urządzenie więcej niż raz. Warstwa samoprzylepna wytrzyma tylko jedno przejście przez urządzenie.
- Nie należy używać etykiet z odłoniętą warstwą samoprzylepną ani takich, które są pomarszczone, mają pęcherzyki powietrza lub są w inny sposób uszkodzone.

Karton lub materiały o niestandardowych rozmiarach

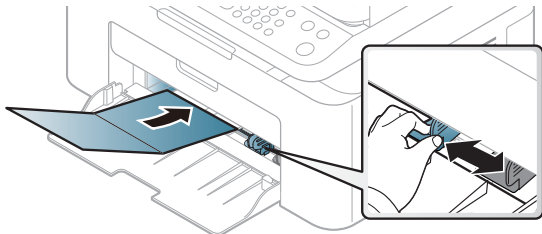

- W oprogramowaniu należy ustawić marginesy co najmniej na 6,4 mm od krawędzi materiału.

Papier z nadrukiem

W przypadku wkładania papieru z nadrukiem zadrukowana strona powinna być skierowana w górę, z niezagiętą krawędzią skierowaną do przodu. Jeżeli wystąpią problemy z podawaniem papieru, obróć papier. Należy pamiętać, że jakość druku nie jest gwarantowana.

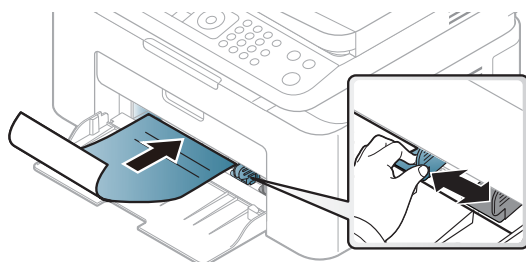

- Nadruki należy wykonywać przy użyciu tuszu odpornego na działanie wysokich temperatur, który nie rozmaże się, nie wyparuje ani nie spowoduje wydzielania niebezpiecznych substancji wskutek poddania go temperaturze utrwalania urządzenia (ok. 170 °C) przez okres 0,1 sekundy.
- Atrament wykorzystany w papierze z nadrukiem musi być niepalny i nie może wywierać niekorzystnego wpływu na włókna urządzenia.
- Przed włożeniem papieru z nadrukiem upewnij się, że tusz na papierze wysychł. W trakcie procesu utrwalania wilgotny tusz może rozmażyć się na papierze, co pogorszy jakość wydruku.

Ustawianie rozmiaru i typu papieru

Po załadowaniu papieru do zasobnika papieru należy ustawić rozmiar i typ papieru za pomocą przycisków na panelu sterowania.

Aby zmienić ustawienie papieru w urządzeniu, wybierz typ papieru w oknie **Preferencje drukowania** > zakładka **Papier** > **Typ** (patrz: „Otwieranie okna preferencji drukowania” na stronie 73).



W niektórych modelach konieczne może być naciśnięcie **OK**, aby przejść dalej do menu niższego poziomu.

- 1 Wybierz **...** (**Menu**) na panelu sterowania.
- 2 Naciśnij **Konfig. syst.** > **Konfig. pap.** > **Format papieru** lub **Typ papieru**.
- 3 Wybierz żądany zasobnik i opcję.
- 4 Naciśnij przycisk **OK**, aby zapisać wybór.
- 5 Naciśnij **(X)** (**Anuluj**), aby powrócić do trybu gotowości.



Aby użyć papieru o nietypowym formacie, jak papier do druku faktur, wybierz kartę **Papier** > **Rozmiar** > **Edytuj...** i skonfiguruj **Ustawienia niestandardowego rozmiaru papieru** w menu **Preferencje drukowania** (patrz: „Otwieranie okna preferencji drukowania” na stronie 73).

Korzystanie ze wspornika wyjściowego



W przypadku jednoczesnego drukowania dużej liczby stron powierzchnia zasobnika wyjściowego może się nagrzewać. Nie należy dotykać powierzchni ani dopuszczać, aby zbliżyły się do niej dzieci.

Zadrukowane strony układane będą w stos na wsporniku wyjściowym, a wspornik umożliwi ich wyrównanie. Domyślnie drukarka przekazuje wydruki do zasobnika wyjściowego.

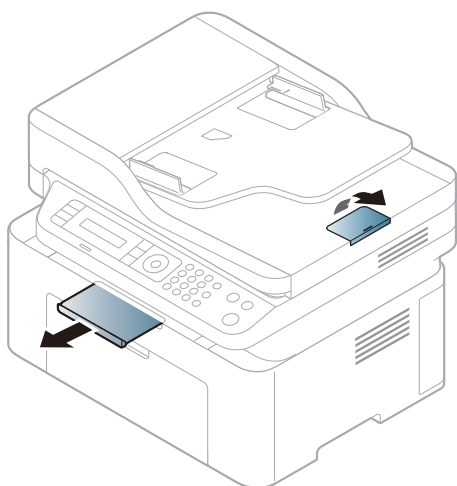

Ilustracje w tym podręczniku użytkownika mogą się różnić od zakupionego urządzenia w zależności od opcji i modelu. Należy sprawdzić typ urządzenia (patrz „Widok z przodu” na stronie 20).

Przygotowanie oryginałów

- Nie należy wkładać papieru o rozmiarze mniejszym niż 76 x 149 mm lub większym niż 216 x 356 mm.
- Aby uniknąć zakleszczenia papieru, niskiej jakości wydruku i uszkodzenia urządzenia, nie należy próbować wkładać poniższych typów papieru:
 - kalka lub papier z kalką
 - papier powlekany
 - pelur albo cienki papier
 - pofałdowany albo pomarszczony papier
 - pogięty albo zwinięty papier
 - podarty papier
- Przed załadowaniem należy usunąć wszystkie zszywki i spinacze.
- Przed załadowaniem należy się upewnić, że klej, atrament lub płyn korekcyjny na papierze zdążył już całkowicie wyschnąć.
- Nie należy ładować oryginałów, które zawierają papier o różnych rozmiarach i gramaturze.
- Nie należy ładować książeczek, broszur, folii ani dokumentów mających inne niestandardowe właściwości.

Wkładanie oryginałów

Do wkładania oryginałów w celu ich skopiowania, zeskanowania i wysłania faksem można użyć szyby skanera.



Ilustracje w tym podręczniku użytkownika mogą się różnić od zakupionego urządzenia w zależności od opcji i modelu. Należy sprawdzić typ urządzenia (patrz „Widok z przodu” na stronie 20).

Na szybie skanera

Za pomocą szyby skanera można skanować i kopiować oryginały. Pozwala to uzyskać najwyższą jakość skanowania, zwłaszcza dla obrazów kolorowych lub w skali szarości. Upewnij się, czy w podajniku dokumentów nie znajdują się oryginały. W przypadku wykrycia oryginałów w podajniku dokumentów urządzenie najpierw odczyta dokumenty z podajnika, a następnie z szyby.

- 1 Unieś i otwórz pokrywę skanera.

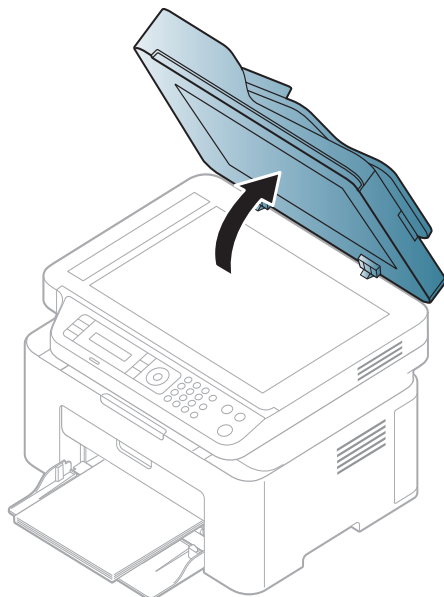

- 2 Umieść oryginał na szybie skanera stroną zadrukowaną do dołu. Ustaw go równo ze wskaźnikami dopasowania w lewym górnym rogu szyby.

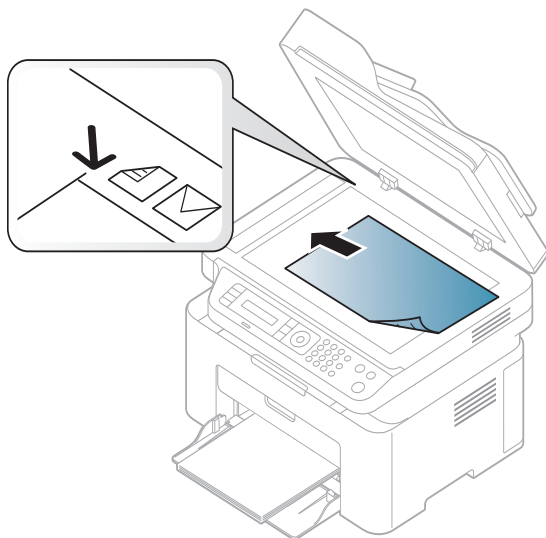

- 3 Zamknij pokrywę skanera.



- Pozostawienie otwartej pokrywy podczas kopiowania może wpłynąć na jakość kopii i zużycie toneru.
- Kurz na szybie skanera może powodować powstawanie czarnych kropek na wydruku. Szybę należy zawsze utrzymywać w czystości (patrz „Czyszczenie urządzenia” na stronie 142).
- W przypadku kopiowania strony z książki lub czasopisma należy unieść pokrywę skanera do pozycji zablokowania zawiasów i zamknąć pokrywę. Jeśli książka lub czasopismo są grubsze niż 30 mm, należy rozpocząć kopiowanie przy otwartej pokrywie skanera.



- Należy uważać, aby nie rozbić szyby skanera. Może to spowodować obrażenia ciała.
- Nie wolno kłaść dłoni na szybie podczas zamykania pokrywy skanera. Pokrywa skanera może spaść na dłoń i zranić użytkownika.
- Podczas kopiowania lub skanowania nie wolno patrzeć na światło wewnątrz skanera. Można w ten sposób uszkodzić wzrok.

W podajniku dokumentów

Do podajnika dokumentów można załadować do 40 arkuszy papieru (o gramaturze 80 g/m²) dla jednego zadania.

- 1 Stos papieru należy wygiąć lub przekartkować, aby rozdzielić poszczególne arkusze przed ich załadowaniem.



- 2 Umieść oryginały w podajniku dokumentów stroną zadrukowaną do góry. Upewnij się, że dół stosu oryginałów odpowiada rozmiarowi papieru oznaczonemu w podajniku wejściowym dokumentów.

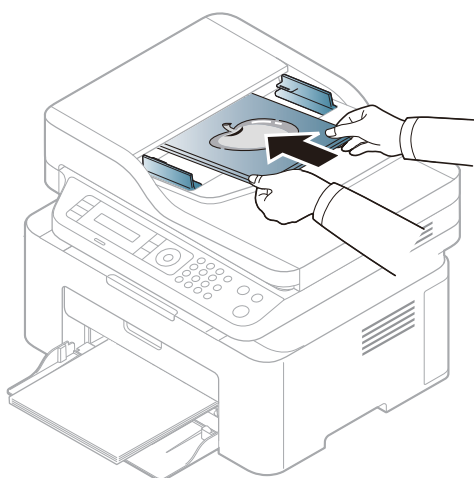

3 Dopasuj prowadnice podajnika dokumentów do rozmiaru papieru.

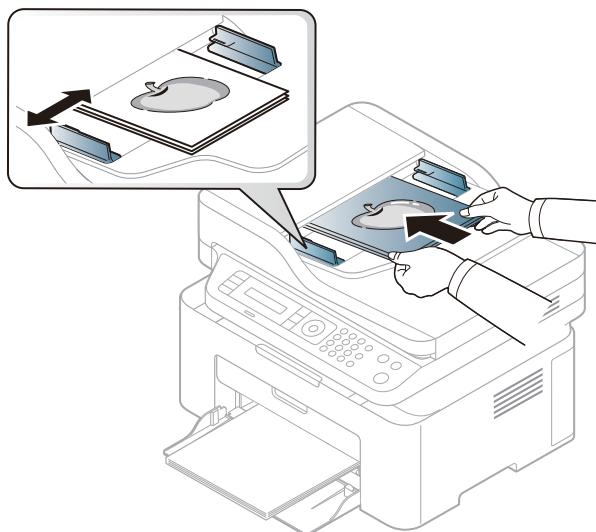

Kurz na płycie podajnika dokumentów może spowodować powstawanie czarnych linii na wydruku. Szybę należy zawsze utrzymywać w czystości (patrz „Czyszczenie urządzenia” na stronie 142).

Korzystanie z urządzenia połączzonego z siecią

Ten rozdział zawiera instrukcje krok po kroku dotyczące konfigurowania urządzenia podłączonego do sieci i oprogramowania.



Obsługiwane urządzenia i funkcje opcjonalne mogą się różnić w zależności od modelu (patrz „Funkcje poszczególnych modeli” na stronie 8).

- Konfiguracja sieci przewodowej 52
- Instalowanie sterownika przez sieć 54
- Konfiguracja sieci bezprzewodowej 55
- Korzystanie z usługi HP Embedded Web Server 62
- Aplikacja HP Smart 65

Konfiguracja sieci przewodowej

Drukowanie raportu konfiguracji sieci

Możesz wydrukować **Raport konfiguracji sieci** przedstawiający bieżące ustawienia sieciowe urządzenia można wydrukować z poziomu panelu sterowania urządzenia. Jest to pomocne w konfigurowaniu sieci.

Naciśnij przycisk **••• (Menu)** na panelu sterowania i wybierz opcje **Siec > Konfig. sieci** .

W **raporcie konfiguracji sieci** można znaleźć adresy MAC i IP urządzenia.

Na przykład:

- Adres MAC: 00:15:99:41:A2:78
- Adres IP: 169.254.192.192

Ustawianie adresu IP

Najpierw należy ustawić adres IP używany do drukowania i zarządzania przez sieć. W większości przypadków nowy adres IP zostanie automatycznie przypisany przez serwer DHCP znajdujący się w sieci.



Po zainstalowaniu sterownika drukarki nie konfiguruj obu adresów jednocześnie: IPv4 i IPv6. Zalecamy konfigurację albo adresu IPv4 albo IPv6 (patrz „Instalowanie sterownika przez sieć” na stronie 54).

Konfiguracja IPv4



Ustawienie TCP/IPv4 można także skonfigurować z **Embedded Web Server**. Po wyświetleniu okna **Embedded Web Server** przenieś kursor na górny pasek menu w części **Ustawienia** i kliknij polecenie **Ustawienia sieciowe** („Karta Ustawienia” na stronie 63).

Jeśli w sieci znajduje się serwer DHCPv4, możesz wybrać jedną z poniższych opcji domyślne dynamicznej konfiguracji hosta.

- 1 Wybierz opcje **••• (Menu) > Siec > TCP/IP (IPv4) > DHCP** na panelu sterowania.
- 2 Naciśnij **OK**, aby wybrać żadaną wartość.

konfiguracja protokołu IPv6



Ustawienie TCP/IPv6 można także skonfigurować z **HP Embedded Web Server**. Po wyświetleniu okna **HP Embedded Web Server** przenieś kursor na górny pasek menu w części **Ustawienia** i kliknij polecenie **Ustawienia sieciowe** („Karta Ustawienia” na stronie 63).

Protokół **IPv6** jest obsługiwany prawidłowo tylko w systemie Windows Vista lub nowszym.

Urządzenie obsługuje następujące adresy IPv6 do celów wydruków sieciowych i administracji.

- **Link-local Address**: Samodzielnie skonfigurowany lokalny adres IPv6 (adres zaczyna się od FE80).
- **Stateless Address**: Automatycznie skonfigurowany przez router sieciowy adres IPv6.
- **Stateful Address**: Adres IPv6 skonfigurowany przez serwer DHCPv6.
- **Manual Address**: Adres IPv6 ręcznie wprowadzony przez użytkownika.

Aby korzystać ze środowiska sieciowego IPv6, należy wykonać poniższą procedurę w celu użycia adresu IPv6.

Aktywacja protokołu IPv6

- 1 Naciśnij przycisk **...** (**Menu**) na panelu sterowania.
- 2 Naciśnij **Siec > TCP/IP (IPv6) > Protokół IPv6**
- 3 Wybierz opcję **WL**, i naciśnij przycisk **OK**.
- 4 Wyłącz urządzenie i włącz je ponownie.

Konfiguracja adresu DHCPv6

Jeśli w sieci znajduje się serwer DHCPv6, możesz wybrać jedną z poniższych opcji domyślnej dynamicznej konfiguracji hosta.

- 1 Naciśnij przycisk **...** (**Menu**) na panelu sterowania.
- 2 Naciśnij **Siec > TCP/IP (IPv6) > Konfig. DHCPv6**
- 3 Naciśnij **OK**, aby wybrać żądaną wartość.

Instalowanie sterownika przez sieć



- Przed instalacją sprawdź, czy system operacyjny komputera obsługuje oprogramowanie (patrz „System operacyjny” na stronie 8).
 - Urządzenie, które nie obsługuje interfejsu sieciowego nie będzie korzystać z tej funkcji (patrz „Widok z tyłu” na stronie 22).
 - Aby zainstalować pakiety oprogramowania drukarki, należy pobrać je z witryny firmy HP. Aby uzyskać kompleksową pomoc dla drukarki firmy HP, przejdź do strony www.hp.com/support/laser130MFP.
-

Windows



Oprogramowanie zapory sieciowej może blokować łączność z siecią. Przed podłączeniem urządzenia do sieci wyłącz oprogramowanie zapory sieciowej w komputerze.

- 1 Upewnij się, że urządzenie jest podłączone do sieci i włączone. Sprawdź też, czy ustawiono adres IP urządzenia (patrz „Ustawianie adresu IP” na stronie 52).
- 2 Pobierz oprogramowanie sterownika drukarki z witryny HP (www.hp.com/support/laser130MFP).
- 3 Włącz urządzenie.
- 4 Rozpakuj pakiet sterownika i uruchom program instalacyjny sterownika.
- 5 Należy postępować zgodnie z instrukcjami w oknie instalacji.

Konfiguracja sieci bezprzewodowej



W zależności od modelu sieć bezprzewodowa może nie być dostępna (patrz „Funkcje poszczególnych modeli” na stronie 8).

Sieci bezprzewodowe wymagają wyższego poziomu zabezpieczeń, dlatego przy pierwszej konfiguracji punktu dostępu tworzone są nazwa sieci (SSID), używany typ zabezpieczeń i hasło sieciowe. Przed kontynuowaniem instalacji urządzenia poproś administratora sieci o te informacje.

Wprowadzenie do metod konfiguracji bezprzewodowej

Ustawienia bezprzewodowe można skonfigurować z urządzenia lub komputera. Wybierz metodę konfiguracji z poniższej tabeli.



- Niektóre rodzaje instalacji w sieci bezprzewodowej mogą nie być dostępne w zależności od modelu lub kraju.
- Zaleca się ustawienie hasła do Punktu dostępu. W przypadku braku ustawienia hasła do Punktu dostępu mogą one być narażone na nielegalny dostęp z nieznanymi urządzeniami np. komputerów, smartfonów lub drukarek. Więcej informacji o ustawieniach haseł zawiera podręcznik użytkownika Punktu dostępu.

Metoda konfiguracji	Metoda połączenia	Opis i instrukcje
Z punktem dostępu	Z komputera	Patrz „Konfiguracja przez kabel USB” na stronie 57w przypadku systemu Windows.
		Patrz „Punkt dostępu bez kabla USB” na stronie 58w przypadku systemu Windows.
		Patrz „Korzystanie z kabla sieciowego” na stronie 59.
	Za pomocą panelu sterowania urządzenia	Patrz „Korzystanie z ustawień WPS” na stronie 56.
		Patrz „Korzystanie z sieci Wi-Fi” na stronie 56.
Z aplikacji HP Smart	Patrz „Podłącz przy użyciu aplikacji HP Smart” na stronie 65.	
Konfiguracja Wi-Fi Direct		Patrz „Konfiguracja Wi-Fi Direct do drukowania mobilnego” na stronie 60.

Przywracanie ustawień sieci bezprzewodowej

Można przywrócić ustawienia sieci bezprzewodowych do wartości domyślnych.

Na panelu sterowania naciśnij przycisk **••• (Menu)** > **Siec** > **Wi-Fi** > **Domyslne Wi-Fi** > **Przywroc....**
Urządzenie rozpocznie przywracanie domyślnych ustawień sieci bezprzewodowej.

Korzystanie z ustawień WPS

Jeśli urządzenie lub punkt dostępu (router bezprzewodowy) obsługują funkcję Wi-Fi Protected Setup™ (WPS), można bez użycia komputera w prosty sposób określić ustawienia sieci bezprzewodowej za pomocą menu **WPS**.

Co należy przygotować:

- Sprawdź, czy punkt dostępu (lub router bezprzewodowy) obsługuje funkcję WPS (Wi-Fi Protected Setup™).
- Sprawdź, czy dane urządzenie obsługuje funkcję WPS (Wi-Fi Protected Setup™).

1 Na panelu sterowania naciśnij przycisk **••• (Menu)** > **Siec** > **Wi-Fi** > **WPS** > **PBC**.

Oznacza to nawiązywanie połączenia z siecią bezprzewodową.

2 **W ciągu 2 minut** naciśnij przycisk **WPS (PBC)** na punkcie dostępowym (lub routerze bezprzewodowym).

a. Urządzenie łączy się z punktem dostępu (lub routerem bezprzewodowym).

b. Gdy urządzenie nawiąże połączenie z siecią bezprzewodową, dioda LED pozostanie włączona.

3 Kontynuuj instalację oprogramowania.

Korzystanie z sieci Wi-Fi

Przed rozpoczęciem sprawdź nazwę sieciową (SSID) swojej sieci bezprzewodowej i klucz sieciowy, jeśli jest szyfrowana. Ta informacja została ustawiona podczas instalacji punktu dostępu (lub routera bezprzewodowego). W przypadku braku wiedzy na temat środowiska swojej sieci bezprzewodowej skontaktuj się z osobą, która ją skonfigurowała.

1 Na panelu sterowania wybierz **••• (Menu)** > **Siec** > **Wi-Fi** > **Ustaw. Wi-Fi**.

Lub naciśnij przycisk **(↑)** (**Bezprzewodowa**), i uzyskaj dostęp do menu **Wi-Fi**.

2 Naciśnij **OK**, aby wybrać żądaną metodę konfiguracji.

- **Kreator (zalecane):** W tym trybie konfiguracja jest automatyczna. Urządzenie wyświetli listę dostępnych sieci do wyboru. Po wybraniu sieci urządzenie wyświetli monit o podanie odpowiedniego klucza zabezpieczeń.

- **Własne:** W tym trybie użytkownicy mogą podać lub ręcznie edytować identyfikator SSID lub wybrać szczegółową opcję zabezpieczeń.

3 Aby skonfigurować sieć bezprzewodową, postępuj zgodnie z instrukcjami.

Konfiguracja w systemie Windows

Konfiguracja przez kabel USB

Co należy przygotować

- Punkt dostępu
- komputer podłączony do sieci
- Aby zainstalować pakiety oprogramowania drukarki, należy pobrać je z witryny firmy HP. Aby uzyskać kompleksową pomoc dla drukarki firmy HP, przejdź do strony www.hp.com/support/laser130MFP.
- urządzenie zainstalowane z interfejsem sieci bezprzewodowej
- kabel USB

- 1 Sprawdź, czy kabel USB jest podłączony do urządzenia.
- 2 Włącz komputer, punkt dostępu i urządzenie.
- 3 Pobierz oprogramowanie sterownika drukarki z witryny HP (www.hp.com/support/laser130MFP).
- 4 Rozpakuj pakiet sterownika i uruchom program instalacyjny sterownika.
- 5 Zapoznaj się z umowami instalacyjnymi i zaakceptuj je w oknie instalacji. Następnie kliknij **Dalej**.
- 6 Wybierz **Wireless** na ekranie **Printer Connection Type**. Następnie kliknij **Dalej**.
- 7 Na ekranie **Are you setting up your printer for the first time?** wybierz opcję **Yes, I will set up my printer's wireless network..** Następnie kliknij **Dalej**.
Jeśli drukarka jest już połączona z siecią, wybierz opcję **No, my printer is already connected to my network..**
- 8 Wybierz opcję **Za pomocą kabla USB** na ekranie **Wybierz metodę konfiguracji połączenia bezprzewodowego**. Następnie kliknij **Dalej**.
- 9 Po zakończeniu wyszukiwania w oknie zostaną wyświetlone urządzenia z obsługą sieci bezprzewodowej. Wybierz nazwę (identyfikator SSID) punktu dostępu, który chcesz użyć i kliknij przycisk **Next**.
- 10 Po zakończeniu konfigurowania ustawień sieci bezprzewodowej odłącz kabel USB od komputera i drukarki. Kliknij przycisk **Next**.

11 Wybierz składniki, które mają zostać zainstalowane.

12 Należy postępować zgodnie z instrukcjami w oknie instalacji.

Punkt dostępu bez kabla USB

Co należy przygotować

- Komputer z funkcją Wi-Fi z systemem Windows 7 lub nowszym oraz punktem dostępu (routerem)
- Aby zainstalować pakiety oprogramowania drukarki, należy pobrać je z witryny firmy HP. Aby uzyskać kompleksową pomoc dla drukarki firmy HP, przejdź do strony www.hp.com/support/laser130MFP.
- urządzenie zainstalowane z interfejsem sieci bezprzewodowej



Podczas konfiguracji sieci bezprzewodowej urządzenie wykorzystuje bezprzewodowe połączenie sieci lokalnej komputera. Może to uniemożliwić nawiązanie połączenia z Internetem.

1 Włącz komputer, punkt dostępu i urządzenie.

2 Pobierz oprogramowanie sterownika drukarki z witryny HP (www.hp.com/support/laser130MFP).

3 Rozpakuj pakiet sterownika i uruchom program instalacyjny sterownika.

4 Zapoznaj się z umowami instalacyjnymi i zaakceptuj je w oknie instalacji. Następnie kliknij **Dalej**.

5 Wybierz **Wireless** na ekranie **Printer Connection Type**. Następnie kliknij **Dalej**.

6 Na ekranie **Czy instalujesz drukarkę po raz pierwszy?** wybierz opcję **Tak, skonfiguruję sieć bezprzewodową mojej drukarki**. Następnie kliknij przycisk **Dalej**.

Jeśli drukarka jest już połączona z siecią, wybierz opcję **Nie, moja drukarka jest już podłączona do mojej sieci**.

7 Wybierz opcję **Za pomocą bezpośredniego połączenia bezprzewodowego** na ekranie **Wybierz metodę konfiguracji połączenia bezprzewodowego**. Następnie kliknij **Dalej**.

8 Po zakończeniu konfiguracji ustawień sieci bezprzewodowej kliknij **Dalej**.

9 Należy postępować zgodnie z instrukcjami w oknie instalacji.

Korzystanie z kabla sieciowego



Skontaktuj się z administratorem sieci lub osobą odpowiedzialną za konfigurację sieci bezprzewodowej w celu uzyskania informacji na temat konfiguracji sieci.

Urządzenie jest zgodne z siecią. Aby umożliwić urządzeniu pracę z siecią, należy wykonać pewne procedury konfiguracyjne.

Co należy przygotować

- Punkt dostępu
- komputer podłączony do sieci
- Aby zainstalować pakiety oprogramowania drukarki, należy pobrać je z witryny firmy HP. Aby uzyskać kompleksową pomoc dla drukarki firmy HP, przejdź do strony www.hp.com/support/laser130MFP.
- urządzenie zainstalowane z interfejsem sieci bezprzewodowej
- Kabel sieciowy

Drukowanie raportu konfiguracji sieci

Ustawienia sieciowe urządzenia można sprawdzić, drukując raport konfiguracji sieciowej.

Patrz „Drukowanie raportu konfiguracji sieci” na stronie 52.

Konfigurowanie sieci bezprzewodowej w urządzeniu

Przed rozpoczęciem sprawdź nazwę sieciową (SSID) swojej sieci bezprzewodowej i klucz sieciowy, jeśli jest szyfrowany. Ta informacja została ustawiona podczas instalacji punktu dostępu (lub routera bezprzewodowego). W przypadku braku wiedzy na temat środowiska swojej sieci bezprzewodowej skontaktuj się z osobą, która ją skonfigurowała.

Parametry sieci bezprzewodowej można skonfigurować za pomocą programu **HP Embedded Web Service**.

Korzystanie z usługi HP Embedded Web Server

Przed rozpoczęciem konfiguracji parametrów sieci bezprzewodowej sprawdź stan połączenia kablem sieciowym.

- 1 Sprawdź, czy kabel sieciowy jest prawidłowo podłączony do urządzenia. Jeżeli nie jest, podłącz urządzenie, używając standardowego kabla sieciowego.
- 2 Uruchom przeglądarkę internetową, na przykład Internet Explorer, Safari lub Firefox i wprowadź nowy adres IP urządzenia w oknie przeglądarki.

Na przykład:



- 3 Kliknij polecenie **Logowanie** w górnej prawej części witryny HP Embedded Web Server.

- 4 Jeżeli jest to pierwsze logowanie do programu **HP Embedded Web Service**, konieczne jest zalogowanie się jako administrator. Wpisz domyślny ID (**admin**). Brak domyślnego hasła. Ze względów bezpieczeństwa zalecamy ustawienie domyślnego hasła. Identyfikator i hasło można zmienić w menu **Zabezpieczenia > Zabezpieczenia komputera > Administrator systemu**.
- 5 Po otwarciu okna **HP Embedded Web Service** kliknij opcję **Ustawienia sieciowe**.
- 6 Kliknij przycisk **Wi-Fi > Kreator**.
- 7 Wybierz jedną nazwę sieciową **Nazwa sieci (SSID)** z listy.
- 8 Kliknij przycisk **Next**.

Jeśli wyświetlone zostanie okno ustawień bezpieczeństwa sieci bezprzewodowej, wpisz zarejestrowane hasło (hasło sieciowe) i kliknij przycisk **Dalej**.
- 9 Wyświetlone zostanie okno potwierdzenia, w którym należy sprawdzić ustawienia sieci bezprzewodowej. Jeśli ustawienia są prawidłowe, kliknij przycisk **Zastosuj**.

Konfiguracja Wi-Fi Direct do drukowania mobilnego

Wi-Fi Direct to bezpieczna i łatwa w użyciu metoda połączenia peer-to-peer drukarki obsługującej opcję Wi-Fi Direct z urządzeniem mobilnym.

Dzięki opcji Wi-Fi Direct możesz połączyć drukarkę z siecią Wi-Fi Direct przy jednoczesnym połączeniu z punktem dostępu. Możesz także skorzystać z sieci przewodowej i sieci Wi-Fi Direct jednocześnie, dzięki czemu wielu użytkowników będzie mogło mieć dostęp i możliwość drukowania dokumentów zarówno przez sieć Wi-Fi Direct, jak i sieć przewodową.



- Za pomocą funkcji Wi-Fi Direct drukarki nie można połączyć urządzenia mobilnego z Internetem.
 - Lista obsługiwanych protokołów może być inna niż w modelu, sieci Wi-Fi Direct NIE obsługują protokołu IPv6, filtrowania sieci, usług IPSec, WINS i SLP.
 - Za pośrednictwem Wi-Fi Direct można podłączyć maksymalnie 4 urządzenia.
-

Konfiguracja opcji Wi-Fi Direct

Możesz włączyć funkcję Wi-Fi Direct za pomocą jednej z następujących metod.

Z urządzenia

- 1 Naciśnij przycisk **••• (Menu)** na panelu sterowania i wybierz **Siec > Wi-Fi > Wi-Fi Direct** na ekranie wyświetlacza.
- 2 Dotknij opcji **Wi-Fi Direct** i włącz funkcję **Wi-Fi Direct**.

Z komputera połączonego z siecią

Jeśli drukarka korzysta z kabla sieciowego lub bezprzewodowego punktu dostępu, możesz włączyć funkcję Wi-Fi Direct i skonfigurować ją z narzędzia HP Embedded Web Server.

- 1 Przejdź do narzędzia **HP Embedded Web Service** i wybierz **Ustawienia > Ustawienia sieciowe > Wi-Fi > Wi-Fi Direct™**.
- 2 Włącz opcję **Wi-Fi Direct™** i skonfiguruj inne opcje.

Konfiguracja urządzenia mobilnego

- Po skonfigurowaniu opcji Wi-Fi Direct w drukarce zapoznaj się z instrukcją obsługi urządzenia mobilnego, aby skonfigurować opcję Wi-Fi Direct w urządzeniu.
- Po skonfigurowaniu opcji Wi-Fi Direct pobierz aplikację do drukowania dla urządzeń mobilnych (na przykład: HP Smart), aby drukować dokumenty ze smartfona.



- Po wyszukaniu drukarki, z którą chcesz połączyć urządzenie mobilne, wybierz drukarkę, dioda LED drukarki zacznie migać. Naciśnij przycisk sieci bezprzewodowej drukarki, nastąpi połączenie drukarki z urządzeniem mobilnym. Jeśli na urządzeniu nie ma przycisku sieci bezprzewodowej, po wyświetleniu okna potwierdzenia połączenia Wi-Fi wybierz żądaną opcję z ekranu wyświetlacza i zostanie nawiązane połączenie z urządzeniem mobilnym.
 - Jeśli urządzenie mobilne nie obsługuje Wi-Fi Direct, wpisz „Klucz sieciowy” drukarki zamiast naciskać przycisk sieci bezprzewodowej.
-

Korzystanie z usługi HP Embedded Web Server



- Do działania aplikacji HP Embedded Web Server wymagane jest zainstalowanie przeglądarki Internet Explorer 8.0 lub nowszej.
- Przed rozpoczęciem korzystania z programów opisanych poniżej należy ustawić adres IP.
- Niektóre funkcje oraz wyposażenie opcjonalne mogą nie być dostępne, w zależności od modelu lub kraju (patrz „Funkcje poszczególnych modeli” na stronie 8).

Istnieje kilka programów umożliwiających łatwą konfigurację ustawień sieciowych w środowisku sieciowym. Dzięki nim administrator sieci może zarządzać wieloma urządzeniami znajdującymi się w sieci.

HP Embedded Web Server

Jest to wbudowany serwer WWW urządzenia sieciowego, który umożliwia wykonanie poniższych zadań:

- Sprawdź informacje o materiałach eksploatacyjnych i stanie.
- Dostosowywanie ustawień urządzenia.
- Konfigurowanie parametrów sieciowych, niezbędnych do podłączenia urządzenia do różnych środowisk sieciowych.

Uzyskiwanie dostępu do usługi HP Embedded Web Server

- 1 Uruchom przeglądarkę internetową, na przykład program Internet Explorer, w systemie Windows.
W polu adresu podaj adres IP drukarki (<http://xxx.xxx.xxx.xxx>) i naciśnij klawisz Enter lub kliknij opcję **Przejdź**.
- 2 Zostanie otwarta wbudowana witryna internetowa urządzenia.

Logowanie do usługi HP Embedded Web Server

Przed ustawieniem opcji usługi HP Embedded Web Server należy zalogować się jako administrator. Z usługi HP Embedded Web Server można korzystać bez logowania, ale w takim przypadku dostęp do kart **Ustawienia** i **Zabezpieczenia** będzie niemożliwy.

- 1 Kliknij polecenie **Logowanie** w górnej prawej części witryny HP Embedded Web Server.
- 2 Jeżeli jest to pierwsze logowanie do programu **HP Embedded Web Service**, konieczne jest zalogowanie się jako administrator. Wpisz domyślny ID (**admin**). Brak domyślnego hasła. Ze względów bezpieczeństwa zalecamy ustawienie domyślnego hasła. Identyfikator i hasło można zmienić w menu **Zabezpieczenia** > **Zabezpieczenia komputera** > **Administrator systemu**.

Przegląd funkcji programu HP Embedded Web Server



W zależności od używanego modelu urządzenia niektóre karty mogą nie być wyświetlane.

Karta Informacje

Ta karta przedstawia ogólne informacje dotyczące urządzenia. Można sprawdzić na przykład, ile toneru pozostało. Można również wydrukować raporty, np. raport błędów.

- **Aktywne alerty:** Wskazuje alerty, które wystąpiły w urządzeniu oraz ich ważność.
- **Materiały:** Wskazuje, ile stron zostało zadrukowanych oraz ilość toneru pozostałego w kasecie.
- **Liczniki użycia:** Wskazuje obciążenia pracą w rozbiciu na typu wydruków: jednostronne i dwustronne.
- **Bieżące ustawienia:** Wyświetla dane urządzenia i sieci.
- **Drukuj informacje:** Drukuje raporty dotyczące np. systemu, adresu e-mail i czcionki.
- **Informacje o zabezpieczeniach:** Ta funkcja pokazuje informacje o zabezpieczeniach urządzenia.

Karta Ustawienia

Ta karta umożliwia ustawienie opcji konfiguracji dostępnych w urządzeniu i sieci. Aby karta była widoczna, należy zalogować się jako administrator.

- **Karta Ustawienia urządzenia:** Umożliwia ustawienie opcji dostępnych w urządzeniu.
- **Karta Ustawienia sieciowe:** Wyświetla opcje środowiska sieciowego. Pozwala na ustawienie opcji takich jak TCP/IP oraz protokołów sieciowych.

Karta Zabezpiecz

Ta karta umożliwia ustawienie informacji bezpieczeństwa systemu i sieci. Aby karta była widoczna, należy zalogować się jako administrator.

- **Zabezpieczenia komputera:** Umożliwia określenie informacji dotyczących administratora systemu. Można także włączać lub wyłączać funkcje urządzenia.
- **Zabezpieczenia Sieci:** Określa ustawienia filtrowania IPv4/IPv6.

Karta Konserwacja

Ta karta umożliwia konserwację urządzenia poprzez aktualizację oprogramowania układowego i ustawienie informacji kontaktowych do wysyłania poczty elektronicznej. Po wybraniu menu **Łącze** można również połączyć się z witryną HP lub pobrać sterowniki.

- **Aktualizacja oprogramowania systemowego:** Aktualizuj oprogramowanie systemowe urządzenia.
- **Informacje kontaktowe:** Konfiguracja informacji kontaktowych.
- **Łącze:** Wyświetla łącza do przydatnych witryn, na których można przeczytać lub pobrać informacje.

Ustawianie informacji dotyczących administratora systemu

To ustawienie jest niezbędne do używania opcji powiadomienia e-mail.



W zależności od opcji lub modelu niektóre menu mogą nie być wyświetlane. Oznacza to, że opcja nie dotyczy danego urządzenia.

- 1 Uruchom przeglądarkę internetową, na przykład program Internet Explorer, w systemie Windows.
W polu adresu podaj adres IP urządzenia (<http://xxx.xxx.xxx.xxx>) i naciśnij klawisz Enter lub kliknij opcję **Przejdź**.
- 2 Zostanie otwarta wbudowana witryna internetowa urządzenia.
- 3 Z karty **Zabezpieczenia** wybierz kolejno **Zabezpieczenia komputera** > **Administrator systemu**.
- 4 Wprowadź imię i nazwisko administratora, numer telefonu, lokalizację i adres e-mail.
- 5 Kliknij przycisk **Zastosuj**.

Aplikacja HP Smart

Aplikacja HP Smart ułatwia konfigurację, skanowanie, drukowanie, udostępnianie i zarządzanie drukarką HP. Można udostępniać dokumenty i obrazy za pośrednictwem wiadomości e-mail, wiadomości tekstowych i popularnych usług w chmurze i mediów społecznościowych (np. iCloud, Google Drive, Dropbox i Facebook). Można także skonfigurować nowe drukarki HP, a także monitorować i zamawiać materiały eksploatacyjne.



- Aplikacja HP Smart może nie być dostępna we wszystkich językach. Niektóre funkcje mogą nie być dostępne we wszystkich modelach drukarki.
- Jeśli Inteligentna aplikacja HP nie działa prawidłowo w posiadanych urządzeniach z systemem Windows, aktualizuj oprogramowanie układowe drukarki i spróbuj ponownie.

-
- **Instalacja aplikacji HP Smart:** Aby zainstalować aplikację w urządzeniu, przejdź na stronę 123.hp.com i postępuj zgodnie z instrukcjami wyświetlanymi na ekranie, aby uzyskać dostęp do sklepu z aplikacjami w urządzeniu.
 - **Podłącz do drukarki:** Upewnij się, że drukarka jest włączona i podłączona do tej samej sieci, co urządzenie. Następnie aplikacja HP Smart automatycznie wykryje drukarkę.
 - **Więcej informacji o aplikacji HP Smart:** Podstawowe instrukcje opisujące, jak drukować, skanować i rozwiązywać problemy przy użyciu HP Smart.
 - Patrz „Drukuj przy użyciu aplikacji HP Smart” na stronie 66.
 - Patrz „Skanuj przy użyciu aplikacji HP Smart” na stronie 66.
 - Patrz „Uzyskaj pomoc z aplikacji HP Smart” na stronie 67.



Aby uzyskać więcej informacji dotyczących korzystania z aplikacji HP Smart w celu drukowania, skanowania i uzyskiwania dostępu do funkcji drukarki oraz w celu rozwiązywania problemów, przejdź na stronę:

- **iOS/Android:** www.hp.com/go/hpsmart-help

Podłącz przy użyciu aplikacji HP Smart

Przy użyciu aplikacji HP Smart można skonfigurować drukarkę we własnej sieci bezprzewodowej.

- 1 Upewnij się, że komputer lub urządzenie mobilne są podłączone do sieci bezprzewodowej, i że znasz hasło do tej sieci.
- 2 Sprawdź, czy drukarka znajduje się w trybie konfiguracji AWC (ang. Auto Wireless Connect).
Jeśli konfigurujesz drukarkę po raz pierwszy, drukarka będzie gotowa do konfiguracji zaraz po jej włączeniu. Drukarka będzie wyszukiwała aplikacji HP Smart, aby połączyć się w ciągu 2 godzin, a następnie przerwie wyszukiwanie.

Aby ustawić dla panelu sterowania tryb konfiguracji AWC (ang. Auto Wireless Connect), naciśnij i przytrzymaj przycisk  (**Bezprzewodowa**) przez co najmniej **20** sekund, do momentu, kiedy diody LED  (**Stan**) i  (**Zasilanie**) zaczną razem migać.

- 3 Otwórz aplikację HP Smart, a następnie wykonaj jedną z poniższych czynności:
 - **iOS/Android:** Na ekranie głównym dotknij ikony plusa, a następnie wybierz drukarkę. Jeśli drukarka nie znajduje się na liście, dotknij opcji **Dodaj nową drukarkę**. Postępuj zgodnie z instrukcjami wyświetlanymi na ekranie, aby dodać drukarkę do sieci.

Zmień domyślne ustawienie drukarki w aplikacji HP Smart

Ustawienie drukarki można zmienić w aplikacji HP Smart app.

- 1 Otwórz aplikację HP Smart.
- 2 Dotknij ikony plusa, aby zmienić drukarkę na inną lub dodać nową drukarkę.
- 3 Dotknij opcji **Ustawienia drukarki**.
- 4 Wybierz żądaną opcję, a następnie zmień ustawienie.

Drukuj przy użyciu aplikacji HP Smart

Aby drukować z urządzenia z systemem Android lub iOS

- 1 Otwórz aplikację HP Smart.
- 2 Dotknij ikony plusa, aby zmienić drukarkę na inną lub dodać nową drukarkę.
- 3 Dotknij opcji drukowania.
- 4 Wybierz zdjęcie lub dokument, który chcesz wydrukować.
- 5 Dotknij opcji **Drukuj**.

Skanuj przy użyciu aplikacji HP Smart

Przy użyciu aplikacji HP Smart można skanować dokumenty lub zdjęcia, korzystając z aparatu fotograficznego w urządzeniu. Aplikacja HP Smart oferuje narzędzia do edycji, które umożliwiają dostosowanie zeskanowanego obrazu przed jego zapisaniem lub udostępnieniem. Można

drukować, zapisywać swoje skany lokalnie lub w pamięci masowej w chmurze, a następnie udostępniać je za pośrednictwem wiadomości e-mail, wiadomości SMS, serwisu Facebook, Instagram itd..

Aby skanować z urządzenia z systemem Android lub iOS

- 1 Otwórz aplikację HP Smart.
- 2 Dotknij ikony plusa, aby zmienić drukarkę na inną lub dodać nową drukarkę.
- 3 Wybierz opcję skanowania, a następnie dotknij opcji **Aparat fotograficzny**. Zostanie otwarty wbudowany aparat fotograficzny. Zeskanuj zdjęcie lub dokument przy użyciu aparatu fotograficznego.
- 4 Po dostosowaniu zeskanowanego dokumentu lub zdjęcia, możesz je zapisać, udostępnić lub wydrukować.

Uzyskaj pomoc z aplikacji HP Smart

Aplikacja HP Smart wyświetla ostrzeżenia o problemach z drukarką (zakleszczeniu lub innych problemach), łączy do treści pomocy oraz opcje kontaktu w celu uzyskania bardziej szczegółowej pomocy.

Drukowanie

Rozdział ten zawiera informacje dotyczące ogólnych opcji drukowania. Sekcja ta opiera się głównie na systemie Windows 7.



Aby zainstalować pakiety oprogramowania drukarki, należy pobrać je z witryny firmy HP. Aby uzyskać kompleksową pomoc dla drukarki firmy HP, przejdź do strony www.hp.com/support/laser130MFP.

- Drukowanie podstawowe 71
- Anulowanie zadania drukowania 72
- Otwieranie okna preferencji drukowania 73
- Korzystanie z ulubionych ustawień 74
- Korzystanie z pomocy 75
- Funkcje drukowania 76
- Korzystanie z programów Stan drukarki 82

Drukowanie podstawowe



Przed drukowaniem sprawdź, czy system operacyjny komputera obsługuje oprogramowanie (patrz „System operacyjny” na stronie 8).

Poniższe okno **Preferencje drukowania** pochodzi z aplikacji Notatnik systemu Windows 7. Okno **Preferencje drukowania** może być inne w zależności od używanego systemu operacyjnego lub aplikacji.

- 1 Otwórz dokument, który ma być wydrukowany.
 - 2 Wybierz pozycję **Drukuj** z menu **Plik**.
 - 3 Wybierz urządzenie z listy **Wybierz drukarkę**.
 - 4 Podstawowe ustawienia drukowania, łącznie z liczbą kopii i zasięgiem wydruku, można wybrać w oknie **Drukuj**.
-





Aby wykorzystać zaawansowane funkcje drukowania, kliknij opcję **Właściwości** lub **Preferencje** w oknie **Drukuj**. (patrz „Otwieranie okna preferencji drukowania” na stronie 73).

- 5 Aby rozpocząć zadanie drukowania, kliknij przycisk **OK** lub polecenie **Drukuj** w oknie **Drukuj**.





Anulowanie zadania drukowania

Jeśli zadanie drukowania oczekuje w kolejce wydruku lub w buforze wydruku, anuluj zadanie w podany sposób:

- Do tego okna można również łatwo przejść, klikając dwukrotnie ikonę urządzenia () na pasku zadań systemu Windows.
- Bieżące zadanie drukowania można także anulować przez naciśnięcie przycisku  (**Anuluj**) na panelu sterowania.

Otwieranie okna preferencji drukowania



- Okno **Preferencje drukowania** przedstawione w tym podręczniku użytkownika może różnić się w zależności od urządzenia.
 - Po wybraniu opcji w oknie **Preferencje drukowania** może zostać wyświetlony znak ostrzegawczy,  lub . Znak  oznacza, że można wybrać daną opcję, ale nie jest to zalecane. Znak  oznacza, że danej opcji nie można wybrać z powodu ustawień komputera lub środowiska.
-

- 1 Otwórz dokument, który ma być wydrukowany.
 - 2 Wybierz polecenie **Drukuj** z menu Plik. Zostanie wyświetlone okno **Drukuj**.
 - 3 Wybierz urządzenie z listy **Wybierz drukarkę**.
 - 4 Kliknij opcję **Właściwości** lub **Preferencje**. Kliknij lub dotknij kart w sterowniku drukarki, aby skonfigurować dostępne opcje.
-



- W systemie Windows 10, 8.1 i 8 aplikacje te będą miały różny układ z różnymi funkcjami aplikacji opisywanych poniżej jako aplikacje dla komputerów stacjonarnych. Aby uzyskać dostęp do funkcji drukowania z ekranu **Start** aplikacji, wykonaj poniższe czynności:
 - **Windows 10:** Wybierz opcję **Drukuj**, a następnie wybierz drukarkę.
 - **Windows 8.1 lub 8:** Wybierz opcję **Urządzenia, Drukuj**, a następnie wybierz drukarkę.
 - Możesz sprawdzić bieżący stan urządzenia naciskając przycisk **Stan drukarki** (patrz „Korzystanie z programów Stan drukarki” na stronie 82).
-

Korzystanie z ulubionych ustawień

Opcja **Ulubione**, która jest dostępna z każdej karty właściwości oprócz karty **HP**, umożliwia zapisanie obecnych ustawień do przyszłego zastosowania.

Aby zachować ustawienia w grupie **Ulubione**, wykonaj poniższe kroki:

- 1 Zmień ustawienia na odpowiednich kartach.
- 2 Wprowadź nazwę pozycji w polu tekstowym **Ulubione**.
- 3 Kliknij przycisk **Zapisz**.
- 4 Wprowadź nazwę i opis, a następnie wybierz żądaną ikonę.
- 5 Kliknij przycisk **OK**. Po zapisaniu w grupie **Ulubione** wszystkie obecne ustawienia sterownika zostaną zachowane.



Aby użyć zapisanych ustawień, wybierz je na karcie **Ulubione**. Urządzenie zostało skonfigurowane do drukowania zgodnie z wybranymi ustawieniami. Aby usunąć zapisane ustawienie, wybierz je z karty **Ulubione** i kliknij przycisk **Usuń**.

Korzystanie z pomocy

W oknie **Preferencje drukowania** kliknij opcję, o której chcesz dowiedzieć się więcej, i naciśnij klawisz **F1** na klawiaturze.

Funkcje drukowania



- Ta funkcja może nie być dostępna w zależności od modelu lub wyposażenia opcjonalnego (patrz „Funkcje poszczególnych modeli” na stronie 8).
- Aby zainstalować pakiety oprogramowania drukarki, należy pobrać je z witryny firmy HP. Aby uzyskać kompleksową pomoc dla drukarki firmy HP, przejdź do strony www.hp.com/support/laser130MFP.

Objaśnienie specjalnych funkcji drukarki





Podczas korzystania z urządzenia można używać zaawansowanych funkcji drukowania.



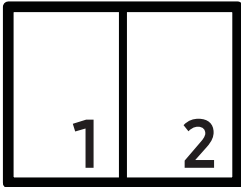

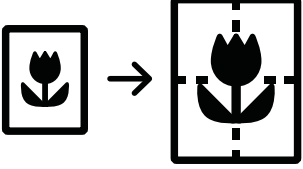
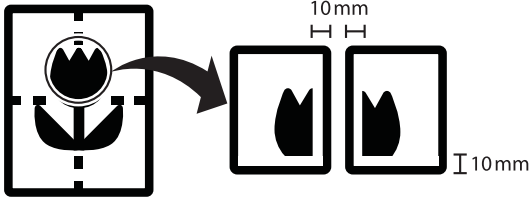
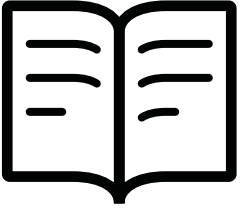



Aby skorzystać z opcji drukarki udostępnianych przez sterownik drukarki i zmienić ustawienia drukowania, kliknij **Właściwości** lub **Preferencje** w oknie **Drukuj** używanej aplikacji. Nazwa urządzenia, która jest wyświetlana w oknie właściwości drukarki, może się różnić w zależności od używanego urządzenia.



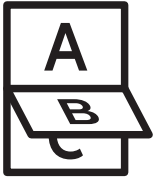

- W zależności od opcji lub modelu niektóre menu mogą nie być wyświetlane. Oznacza to, że opcja nie dotyczy danego urządzenia.
- Wybierz menu **Pomoc** lub kliknij przycisk  w oknie, lub naciśnij klawisz **F1** na klawiaturze i kliknij opcję, o której chcesz dowiedzieć się więcej (patrz „Korzystanie z pomocy” na stronie 75).

Element	Opis
Wiele stron na arkusz 	Umożliwia wybór liczby stron do wydrukowania na jednym arkuszu papieru. Aby wydrukować więcej niż jedną stronę na arkusz, strony zostaną zmniejszone i ułożone w określonym porządku. Na jednym arkuszu można wydrukować do 16 stron.

Element	Opis
<p data-bbox="277 383 544 416">Drukowanie plakatu</p> 	<p data-bbox="624 253 1477 360">Dokument zajmujący jedną stronę można wydrukować na 4 (Plakat 2x2), 9 (Plakat 3x3) lub 16 arkuszach (Plakat 4x4). Później te arkusze można skleić w jeden duży plakat.</p> <p data-bbox="624 371 1477 517">Wybierz wartość opcji Nakładanie się plakatu. Aby łączenie arkuszy było łatwiejsze, określ wartość opcji Nakładanie się plakatu w milimetrach lub calach, klikając przycisk wyboru znajdujący się w prawym górnym rogu karty Podstawowe.</p> 
<p data-bbox="277 853 555 887">Drukowanie broszury</p> 	<p data-bbox="624 772 1477 842">Drukuje dokument po obu stronach kartki i rozmieszcza kartki tak, aby po złożeniu wydruku na pół można było otrzymać broszurę.</p> <p data-bbox="632 891 687 947"></p> <ul data-bbox="715 909 1477 1178" style="list-style-type: none"> <li data-bbox="715 909 1477 1055">• Opcja Drukowanie broszury nie jest dostępna dla wszystkich rozmiarów papieru. Wybierz dostępną opcję Rozmiar papieru na karcie Papier, aby sprawdzić dostępne rozmiary. <li data-bbox="715 1066 1477 1178">• W przypadku wybrania niedostępnego rozmiaru papieru, wybór zostanie automatycznie anulowany. Wybierz tylko dostępny papier (papier bez znaku  lub .

Element	Opis
<p>Drukowanie dwustronne (Ręczne)</p>	<p>Można drukować na obu stronach papieru (dupleks). Przed drukowaniem należy wybrać orientację dokumentu.</p> <p> Funkcja Pomiń puste strony nie działa w przypadku wybrania opcji drukowania dwustronnego.</p> <ul style="list-style-type: none"> • Brak: wyłączenie tej funkcji. • Długa krawędź: typowy układ używany przy oprawianiu książek. <p> </p> <ul style="list-style-type: none"> • Krótką krawędź: typowy układ używany przy oprawianiu kalendarzy. <p> </p>
<p>Opcje papieru</p> <p> → </p>	<p>Zmienia rozmiar dokumentu, aby na wydrukowanej stronie był on większy lub mniejszy, poprzez wprowadzenie wartości procentowej, o którą dokument ma zostać zwiększony lub zmniejszony.</p>
<p>Znak wodny</p> <p></p>	<p>Opcja znaku wodnego umożliwia drukowanie tekstu na istniejącym dokumencie. Można jej użyć, jeżeli na przykład chcesz wydrukować duży szary napis „DRAFT” lub „CONFIDENTIAL” ukośnie na pierwszej stronie lub na wszystkich stronach dokumentu.</p>

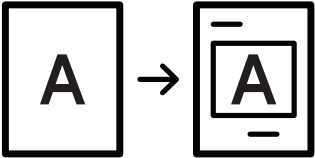
Element	Opis
<p>Znak wodny (Tworzenie znaku wodnego)</p>	<p>a. Aby zmienić ustawienia drukowania z aplikacji oprogramowania, otwórz okno Preferencje drukowania (patrz „Otwieranie okna preferencji drukowania” na stronie 73).</p> <p>b. Z karty Zaawansowane wybierz Edytuj... z listy rozwijanej Znak wodny.</p> <p>c. Wpisz tekst w polu Komunikat znaku wodnego. Można wpisać do 256 znaków. Jeśli zaznaczono pole Tylko na pierwszej stronie, znak wodny drukowany jest jedynie na pierwszej stronie.</p> <p>d. Wybierz opcje znaku wodnego. W sekcji Atrybuty czcionki można wybrać nazwę, styl i rozmiar czcionki, a w sekcji Wyrównanie i kąt znaku wodnego można określić kąt znaku wodnego.</p> <p>e. Kliknij przycisk Dodaj, aby dodać nowy znak wodny do listy Aktualne znaki wodne.</p> <p>f. Po zakończeniu edycji kliknij przycisk OK lub Drukuj przed opuszczeniem okna Drukuj.</p>
<p>Znak wodny (Edycja znaku wodnego)</p>	<p>a. Aby zmienić ustawienia drukowania z aplikacji oprogramowania, otwórz okno Preferencje drukowania (patrz „Otwieranie okna preferencji drukowania” na stronie 73).</p> <p>b. Z karty Zaawansowane wybierz Edytuj... z listy rozwijanej Znak wodny.</p> <p>c. Aby zmienić tekst znaku wodnego i jego opcje, należy wybrać żądany znak wodny z listy Aktualne znaki wodne.</p> <p>d. Kliknij Aktualizuj, aby zachować zmiany.</p> <p>e. Kliknij przycisk OK lub Drukuj przed opuszczeniem okna Drukuj.</p>
<p>Znak wodny (Usuwanie znaku wodnego)</p>	<p>a. Aby zmienić ustawienia drukowania z aplikacji oprogramowania, należy otworzyć okno Preferencje drukowania.</p> <p>b. Z karty Zaawansowane wybierz Edytuj... z listy rozwijanej Znak wodny.</p> <p>c. Wybierz znak wodny, który chcesz usunąć z listy Aktualne znaki wodne, i kliknij Usuń.</p> <p>d. Kliknij przycisk OK lub Drukuj przed opuszczeniem okna Drukuj.</p>

Element	Opis
<p data-bbox="277 506 400 533">Nakładka</p> 	<p data-bbox="625 253 1469 663">Nakładka to tekst i/lub obrazy przechowywane na dysku twardym komputera w formie pliku (w specjalnym formacie), które można wydrukować na dowolnym dokumencie. Nakładki umożliwiają zastąpienie papieru firmowego odpowiednim nadrukiem. Zamiast używania wcześniej wydrukowanego papieru firmowego, można utworzyć nakładkę zawierającą dokładnie te same informacje co papier firmowy. Aby wydrukować list z logo i danymi firmy, nie trzeba wkładać gotowego papieru firmowego do urządzenia — wystarczy wydrukować nakładkę firmową na dokumencie. Aby użyć nakładki strony, należy ją najpierw utworzyć. Nowa nakładka powinna zawierać logo lub obraz.</p> <ul data-bbox="632 712 1469 949" style="list-style-type: none">  • Rozmiar dokumentu nakładki musi być taki sam jak rozmiar dokumentu, który będzie drukowany z nakładką. Nie należy tworzyć nakładek ze znakami wodnymi. • Rozdzielczość dokumentu nakładki musi być taka sama jak rozdzielczość dokumentu, na którym będzie drukowana nakładka.
<p data-bbox="277 1272 560 1346">Nakładka (Tworzenie nakładki)</p>	<ol data-bbox="625 1003 1469 1608" style="list-style-type: none"> a. Utwórz lub otwórz dokument zawierający tekst lub obraz, które mają być użyte na nowej nakładce strony. Rozmieść elementy dokładnie tak, jak mają zostać wydrukowane jako nakładka. b. Aby zapisać dokument jako nakładkę, otwórz okno Preferencje drukowania. c. Kliknij kartę Zaawansowane i wybierz opcję Utwórz z listy rozwijanej Nakładka. d. W oknie Zapisz jako wpisz nazwę o długości do ośmiu znaków w polu Nazwa zadania. Jeżeli jest to konieczne, wybierz ścieżkę docelową. (Ścieżka domyślna to C:\Formover.) e. Kliknij przycisk Zapisz. f. Kliknij przycisk OK lub Drukuj przed opuszczeniem okna Drukuj. Po wyświetleniu komunikatu z prośbą o potwierdzenie kliknij przycisk Tak. g. Plik nie zostanie wydrukowany. Zostanie natomiast zapisany na dysku twardym komputera.

Element	Opis
<p>Nakładka (Korzystanie z nakładek stron)</p>	<p>a. Utwórz lub otwórz dokument, który ma być wydrukowany.</p> <p>b. Aby zmienić ustawienia drukowania z aplikacji oprogramowania, należy otworzyć okno Preferencje drukowania.</p> <p>c. Kliknij kartę Zaawansowane.</p> <p>d. Wybierz opcję Drukuj nakładkę z rozwijanej listy Nakładka.</p> <p>e. Jeżeli wybrany plik nakładki jest przechowywany w zewnętrznym źródle, można go również załadować po otwarciu okna Załaduj. Po wybraniu pliku kliknij przycisk Otwórz. Plik zostanie wyświetlony na liście Lista nakładek i będzie można go użyć do drukowania. Wybierz nakładkę z listy Lista nakładek.</p> <p>f. W razie potrzeby zaznacz pole Potwierdzaj nakładanie stron podczas druku. Jeśli to pole wyboru jest zaznaczone, za każdym razem po wysłaniu dokumentu do drukowania wyświetlany będzie monit o potwierdzenie, czy na dokumencie ma być drukowana nakładka. Jeśli to pole nie jest zaznaczone, a nakładka została wybrana, będzie ona automatycznie drukowana razem z dokumentem.</p> <p>g. Kliknij przycisk OK lub Drukuj przed opuszczeniem okna Drukuj. Wybrana nakładka zostanie wydrukowana na dokumencie.</p>
<p>Nakładka (Usuwanie nakładki strony)</p>	<p>a. W oknie Printing Preferences kliknij kartę Zaawansowane.</p> <p>b. Z listy rozwijanej Edytuj wybierz opcję Tekst.</p> <p>c. Wybierz nakładkę, którą chcesz usunąć z listy Lista nakładek.</p> <p>d. Kliknij przycisk Usuń.</p> <p>e. Po wyświetleniu komunikatu z prośbą o potwierdzenie kliknij przycisk Tak.</p> <p>f. Kliknij przycisk OK lub Drukuj przed opuszczeniem okna Drukuj. Nieużywane nakładki stron można usunąć.</p>

Korzystanie z programów Stan drukarki

Aplikacja Stan drukarki to program służący do monitorowania stanu drukarki i informowania o nim.



- Okno programu Stan drukarki i jego zawartość, pokazane w tym podręczniku użytkownika, mogą się różnić w zależności od urządzenia i używanego systemu operacyjnego.
- Należy sprawdzić, czy system operacyjny jest zgodny z urządzeniem (patrz temat „Wymagania systemowe” na stronie 185).

Przegląd funkcji programu Stan drukarki

W programie Stan drukarki można uzyskać informacje o błędach, które wystąpiły podczas pracy. Aplikacja Stan drukarki instalowana jest automatycznie podczas instalacji oprogramowania urządzenia.

Program Stan drukarki można także uruchomić ręcznie. Przejdź do **Preferencje drukowania**, kliknij dowolną kartę z wyjątkiem karty **HP** > przycisk **Stan drukarki**. Opcja **Ulubione**, która jest widoczna na każdej karcie preferencji, poza kartą **HP**.

Na pasku zadań systemu Windows wyświetlone zostaną następujące ikony:

Ikona	Znaczenie	Opis
	Normalny	Urządzenie jest w trybie gotowości, nie występują błędy ani ostrzeżenia.
	Ostrzeżenie	Stan urządzenia może spowodować wystąpienie błędu w przyszłości. Na przykład, poziom toneru może być niski, co oznacza, że niedługo może dojść do jego wyczerpania.
	Wskaźnik błędu	Wystąpił przynajmniej jeden błąd.

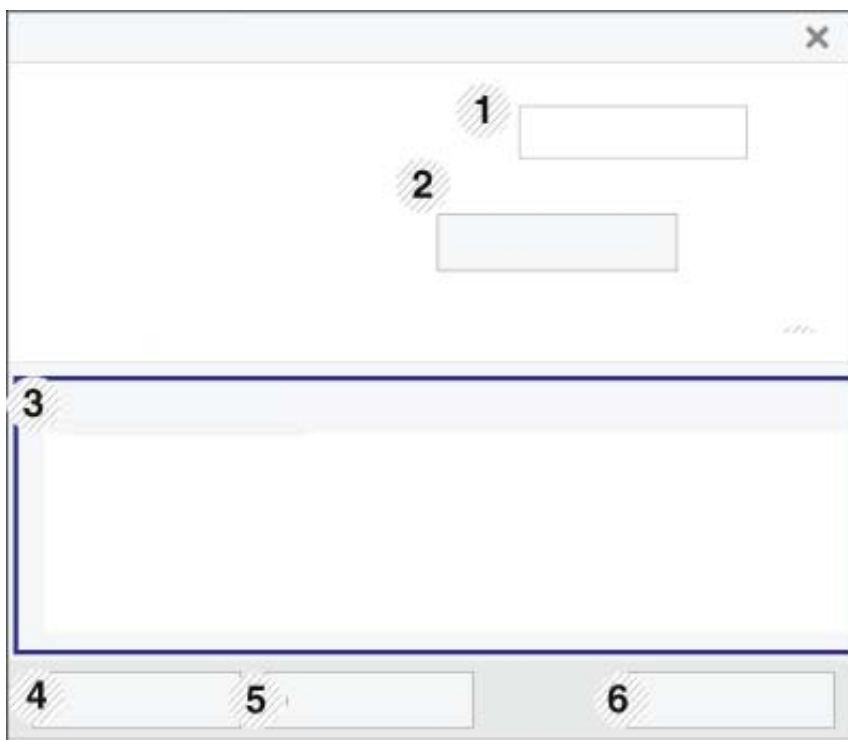

1	Informacje o urządzeniu	Pozwala sprawdzić stan urządzenia, nazwę aktualnego modelu drukarki, nazwę podłączonego w tym obszarze portu.
2	Podręcznik użytkownika	Podręcznik użytkownika jest wyłączony. Podręcznik użytkownika można pobrać ze strony www.hp.com/support/laser130MFP .
3	Informacje o materiałach	Możesz sprawdzić poziom toneru w każdej kasecie wyrażony procentowo. Urządzenie i liczba kaset z tonerem wyświetlane w powyższym oknie mogą się różnić w zależności od używanego urządzenia. Niektóre urządzenia nie obsługują tej funkcji.
4	Opcja	Możesz skonfigurować ustawienia ostrzeżeń związanych z zadaniami drukowania.
5	Zamówienie Materiały	Nowe kasety z tonerem zamawiać można za pośrednictwem Internetu.
6	Anuluj drukowanie lub Zamknij	<ul style="list-style-type: none"> • Anuluj drukowanie: Jeśli zadanie drukowania oczekuje w kolejce wydruku lub w drukarce, anuluj wszystkie zadania drukowania użytkownika, znajdujące się w kolejce wydruku lub w drukarce. • Zamknij: W zależności od stanu urządzenia lub obsługiwanych funkcji może być wyświetlany przycisk Zamknij, służący do zamykania okna stanu.

Kopiowanie

Rozdział ten zawiera informacje dotyczące ogólnych opcji kopiowania.

- Kopiowanie podstawowe 85
- Zmiana ustawień dla poszczególnych kopii 86
- Kopiowanie dokumentów identyfikacyjnych 89

Kopiowanie podstawowe



- Dostęp do menu może być różny w zależności od modelu (patrz „Uzyskiwanie dostępu do menu” na stronie 29 lub „Omówienie panelu sterowania” na stronie 23).
 - W zależności od modelu lub opcji niektóre menu mogą nie być obsługiwane (patrz „Funkcje poszczególnych modeli” na stronie 8).
-

- 1 Na panelu sterowania wybierz  (kopia) > **...** (Menu) > **Funk. kopiow..**
Można też wybrać opcję **...** (Menu) > **Funk. kopiow.** na panelu sterowania.
- 2 Umieść pojedynczy dokument (patrz „Wkładanie oryginałów” na stronie 47).

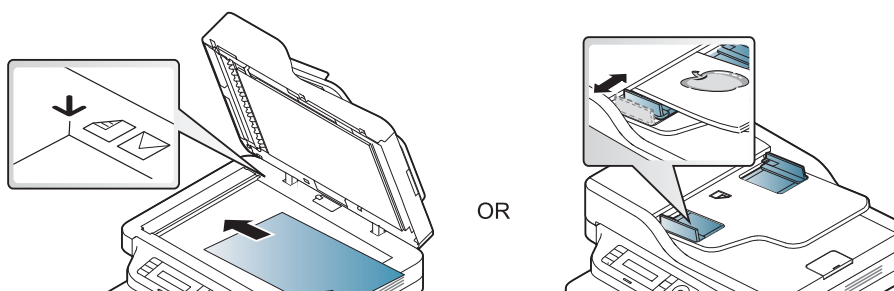

- 3 Jeśli przy użyciu przycisków panelu sterowania chcesz dostosować ustawienia kopiowania, takie jak **Zmn./powieksza**, **Zaciemnienie**, **Oryginał** i inne, przejdź do części „Zmiana ustawień dla poszczególnych kopii” na stronie 86.
 - 4 W razie potrzeby wprowadź liczbę kopii za pomocą przycisków strzałek lub klawiatury numerycznej.
 - 5 Naciśnij przycisk  (**Start**).
-



- Aby anulować zadanie kopiowania w jego trakcie, naciśnij przycisk  (**Anuluj**), a kopiowanie zostanie zatrzymane.
-

Zmiana ustawień dla poszczególnych kopii



Urządzenie udostępnia domyślne ustawienia kopiowania, dzięki czemu można szybko i łatwo wykonać kopię. Jeśli jednak zachodzi potrzeba zmiany opcji dla każdej kopii, należy użyć przycisków funkcji kopiowania na panelu sterowania.



- Jeśli podczas ustawiania opcji kopiowania zostanie naciśnięty przycisk  (**Anuluj**), wszystkie opcje ustawione dla bieżącego zadania kopiowania zostaną anulowane i przywrócone do stanu domyślnego. Ewentualnie zostaną one automatycznie przywrócone do wartości domyślnych po zakończeniu wykonywania kopii.
- Dostęp do menu może być różny w zależności od modelu (patrz „Uzyskiwanie dostępu do menu” na stronie 29).
- W niektórych modelach konieczne może być naciśnięcie **OK**, aby przejść dalej do menu niższego poziomu.

Zaciemnienie

Jeśli oryginał zawiera wyblakłe zaznaczenie i ciemne obrazy, można dostosować jaskrawość w celu uzyskania czytelnej kopii.

- 1 Na panelu sterowania wybierz opcję  (kopiowanie) > **...** (**Menu**) > **Funk. kopiow.** > **Zaciemnienie**.
Lub wybierz przycisk **Zaciemnienie** na panelu sterowania.
- 2 Wybierz żądaną opcję i naciśnij przycisk **OK**.
Na przykład opcja **Jasny+5** jest najjaśniejsza, a **Ciemny+5** najciemniejsza.
- 3 Naciśnij  (**Anuluj**), aby powrócić do trybu gotowości.

Typ oryginału

Opcja oryginał służy do poprawiania jakości kopii poprzez wybranie dokumentu dla bieżącego zadania kopiowania.

- 1 Na panelu sterowania wybierz  (kopia) > **...** (**Menu**) > **Funk. kopiow.** > **Typ oryginału**.
Można też wybrać opcję **...** (**Menu**) > **Funk. kopiow.** > **Typ oryginału** na panelu sterowania.
- 2 Wybierz żądaną opcję i naciśnij przycisk **OK**.

- **Tekst:** przeznaczony dla oryginałów zawierających głównie tekst.
- **Tekst/Zdjęcie:** przeznaczony dla oryginałów zawierających tekst i zdjęcia.



Jeśli tekst wydruku jest niewyraźny, wybierz opcję **Tekst**, aby uzyskać wyraźny tekst.

- **Zdjęcie:** używany, gdy oryginałami są zdjęcia.

3 Naciśnij (**Anuluj**), aby powrócić do trybu gotowości.

Kopia pomniejszona lub powiększona

Rozmiar kopiowanego dokumentu można pomniejszyć lub powiększyć o 25–400%, jeśli oryginalne dokumenty kopiowane są z szyby skanera.





- Ta funkcja może nie być dostępna w zależności od modelu lub wyposażenia opcjonalnego (patrz „Funkcja Różne” na stronie 9).
- Jeśli włączony jest tryb ekologiczny, funkcje zmniejszania i zwiększania nie są dostępne.

Aby wybrać zdefiniowany wcześniej rozmiar kopii

- 1 Na panelu sterowania wybierz opcję (kopiowanie) > **...** (**Menu**) > **Funk. kopiow.** > **Zmn./powieksz.**
Można też wybrać opcję **...** (**Menu**) > **Funk. kopiow.** > **Zmn./powieksz** na panelu sterowania.
- 2 Wybierz żądaną opcję i naciśnij przycisk **OK**.
- 3 Naciśnij (**Anuluj**), aby powrócić do trybu gotowości.

Aby wyskalować kopię bezpośrednio, wprowadzając współczynnik skalowania:

- 1 Na panelu sterowania wybierz opcje  (kopiowanie) > **••• (Menu)** > **Funk. kopiow.** > **Zmn./powieksz** > **Wlasne**.
Można też wybrać opcje **••• (Menu)** > **Funk. kopiow.** > **Zmn./powieksz** na panelu sterowania.
- 2 Wprowadź żądany rozmiar kopii za pomocą klawiatury numerycznej.
- 3 Naciśnij przycisk **OK**, aby zapisać wybór.
- 4 Naciśnij  (**Anuluj**), aby powrócić do trybu gotowości.



W przypadku wykonywania pomniejszonej kopii w dolnej części kopii mogą pojawić się czarne linie.

Kopiowanie dokumentów identyfikacyjnych

Urządzenie może drukować oryginały dwustronne na pojedynczym arkuszu.

Urządzenie drukuje jedną stronę oryginału na górnej połowie arkusza papieru, a drugą stronę na dolnej połowie bez zmniejszania rozmiaru oryginału. Ta funkcja jest przydatna podczas kopiowania niewielkich dokumentów, takich jak wizytówki.



- Aby skorzystać z tej funkcji, oryginał należy umieścić na szybie skanera.
 - Jeśli urządzenie ustawione jest w tryb Eco, ta funkcja nie jest dostępna.
 - Aby uzyskać lepszą jakość obrazu, na panelu sterowania wybierz  (**Kopiowanie**) > **...** (**Menu**) > **Funk. kopiow.** > **Typ oryginału** > **Zdjecie** on the control panel or **...** (**Menu**) > **Funk. kopiow.** > **Typ oryginału** > **Zdjecie**.
-

- 1 Naciśnij przycisk **Kopia ID** na panelu sterowania.
- 2 Umieść przednią stronę oryginału zadrukowaną stroną w dół na środku pierwszej połowy szyby skanera w przedstawiony sposób. Następnie zamknij pokrywę skanera.



- 3 Na wyświetlaczu pojawi się komunikat **Włóż przed. str i naciś. [Start]**.
- 4 Naciśnij przycisk  (**Start**).
Urządzenie rozpocznie skanowanie przedniej strony oryginału i wyświetli komunikat **Umieść tylną stronę i naciśnij [Start]**.
- 5 Obróć oryginał na drugą stronę i umieść go na środku pierwszej połowy szyby skanera w przedstawiony sposób. Następnie zamknij pokrywę skanera.



- 6 Naciśnij przycisk  (**Start**).
-



- Jeśli nie naciśniesz przycisku  (**Start**), skopiowana zostanie tylko przednia strona.
 - Jeśli oryginał jest większy niż obszar wydruku, pewne fragmenty mogą nie zostać wydrukowane.
-

Skanowanie

Rozdział ten zawiera informacje dotyczące ogólnych opcji skanowania.



- Maksymalna rozdzielczość, jaką można uzyskać zależy od wielu czynników, m.in. szybkości komputera, dostępnego miejsca na dysku, pamięci, rozmiaru skanowanego obrazu i ustawień głębi bitowej. Dlatego też, w zależności od systemu i skanowanego obrazu, skanowanie w niektórych rozdzielczościach może nie być możliwe, zwłaszcza przy wyższym dpi.
- Aby zainstalować pakiety oprogramowania drukarki, należy pobrać je z witryny firmy HP. Aby uzyskać kompleksową pomoc dla drukarki firmy HP, przejdź do strony www.hp.com/support/laser130MFP.

• Podstawowa metoda skanowania	91
• Skanowanie z programu HP MFP Scan program	92
• Skanowanie z programu do edycji obrazów	93
• Skanowanie przy użyciu sterownika WIA	94
• Skanowanie do WSD	95

Podstawowa metoda skanowania



Ta funkcja może nie być dostępna, w zależności od modelu lub wyposażenia opcjonalnego (patrz „Funkcja Różne” na stronie 9).

Za pomocą urządzenia możesz skanować oryginały przez kabel USB lub sieć. Do skanowania dokumentów mogą zostać wykorzystane następujące metody:

- **HP MFP Scan:** Ten program służy do skanowania obrazów lub dokumentów (patrz „Skanowanie z programu HP MFP Scan program” na stronie 92).
- **Skanow. do WSD:** Skanuje oryginały i zapisuje zeskanowane dane na podłączonym komputerze, jeśli obsługuje on funkcję WSD (Web Service for Device) (patrz „Skanowanie do WSD” na stronie 95).
- **TWAIN:** TWAIN to jedna ze wstępnie ustawionych aplikacji obrazowania. Skanowanie obrazu uruchamia wybraną aplikację, umożliwiając sterowanie procesem skanowania. Z tej funkcji można korzystać za pomocą połączenia lokalnego lub połączenia sieciowego (patrz temat „Skanowanie z programu do edycji obrazów” na stronie 93).
- **WIA:** WIA to skrót od uzyskiwanie obrazów w systemie Windows. Aby użyć tej funkcji, należy bezpośrednio podłączyć komputer do urządzenia za pomocą kabla USB (patrz „Skanowanie przy użyciu sterownika WIA” na stronie 94).
- **Aplikacja HP Smart:** Aplikacja ta służy do skanowania obrazów lub dokumentów (patrz „Skanuj przy użyciu aplikacji HP Smart” na stronie 66).

Skanywanie z programu HP MFP Scan program

HP MFP Scan to aplikacja ułatwiająca skanywanie, łączenie i zapisywanie dokumentów w różnych formatach, w tym w formacie .epub. Dokumenty te można udostępniać za pośrednictwem faksu. Niezależnie od tego, czy jesteś studentem i chcesz uporządkować materiały z biblioteki, czy mamą, która chce się pochwalić zdjęciami z ostatnich urodzin dziecka, program HP MFP Scan zapewni Ci niezbędne narzędzia.



Kliknij w oknie przycisk **Pomoc**, a następnie kliknij dowolną opcję, o której chcesz dowiedzieć się więcej.

- 1 Połóż jeden arkusz na płycie stroną zadrukowaną skierowaną do dołu lub wiele arkuszy w automatycznym podajniku dokumentów, stroną zadrukowaną skierowaną do góry (patrz „Wkładanie oryginałów” na stronie 47).
- 2 Upewnij się, że urządzenie jest podłączone do sieci i włączone. Sprawdź też, czy ustawiono adres IP urządzenia (patrz „Ustawianie adresu IP” na stronie 52).
- 3 Pobierz oprogramowanie **HP MFP Scan** z witryny HP (www.hp.com/support/laser130MFP).
- 4 Włącz urządzenie.
- 5 Rozpakuj pakiet **HP MFP Scan** i uruchom plik **setup.exe**, a następnie uruchom aplikację **HP MFP Scan**.
- 6 Kliknij opcję **Skanywanie zaawansowane** na ekranie głównym.
- 7 Wybierz typ skanywania lub ulubione, a następnie dostosuj obraz.
- 8 Kliknij opcję **Skanyj**, aby zeskanować ostateczny obraz, lub opcję **Skanyj wstępnie**, aby uzyskać podgląd obrazu.
- 9 Naciśnij polecenie **Zapisz**, aby zapisać zeskanowany obraz.

Skanowanie z programu do edycji obrazów

Można skanować i importować dokumenty za pomocą programów do edycji obrazów takich jak, Adobe Photoshop, jeśli oprogramowanie jest zgodne ze standardem TWAIN. Wykonaj czynności opisane poniżej, aby skanować za pomocą oprogramowania zgodnego ze standardem TWAIN:

- 1 Upewnij się, że urządzenie jest włączone i podłączone do komputera.
- 2 Połóż jeden arkusz na płycie stroną zadrukowaną skierowaną do dołu lub wiele arkuszy w automatycznym podajniku dokumentów, stroną zadrukowaną skierowaną do góry (patrz „Wkładanie oryginałów” na stronie 47).
- 3 Otwórz aplikację, np. Adobe Photoshop.
- 4 Kliknij **Plik > Importuj** i wybierz skaner.
- 5 Określ ustawienia skanowania.
- 6 Zeskanuj i zapisz zeskanowany obraz.

Skanowanie przy użyciu sterownika WIA

Urządzenie obsługuje sterownik Windows Image Acquisition (WIA), który pozwala na skanowanie obrazów. WIA jest jednym ze standardowych składników zawartych w systemie Microsoft Windows 7 i współpracuje z aparatami cyfrowymi i skanerami. W odróżnieniu od sterownika TWAIN sterownik WIA umożliwia skanowanie i łatwe przetwarzanie obrazów bez korzystania z dodatkowego oprogramowania.



Sterownik WIA działa tylko w systemach Windows z portem USB. Nie dotyczy to systemu Windows 2000.

- 1 Upewnij się, że urządzenie jest włączone i podłączone do komputera.
- 2 Połóż jeden arkusz na płycie stroną zadrukowaną skierowaną do dołu lub wiele arkuszy w automatycznym podajniku dokumentów, stroną zadrukowaną skierowaną do góry (patrz „Wkładanie oryginałów” na stronie 47).
- 3 Kliknij **Uruchom** > **Panel sterowania** > **Sprzęt i dźwięk** > **Urządzenia i drukarki**.
- 4 Kliknij prawym przyciskiem myszy ikonę sterownika urządzenia w oknie **Drukarki i faksy** > **Rozpocznij skanowanie**.
- 5 Zostanie wyświetlona aplikacja **Nowy skan**.
- 6 Wybierz preferencje skanowania, a następnie kliknij przycisk **Podgląd**, aby sprawdzić, jak wybrane ustawienia zmieniają wygląd obrazu.
- 7 Zeskanuj i zapisz zeskanowany obraz.

Skscanowanie do WSD

Skscanuj oryginaly i zapisuj zeskanowane dane na podlaczonym komputerze, jezeli obsluguje on funkcje WSD (Web Service for Device). Aby korzystac z funkcji WSD konieczne jest zainstalowanie sterownika drukarki WSD na komputerze. W przypadku systemu Windows 7 mozna zainstalowac sterownik WSD za pomoca opcji **Panel sterowania > Urzadzenia i drukarki > Dodaj drukarke**. W oknie kreatora kliknij opcje **Dodaj drukarke sieciowa**.



- Urzadzenie, ktore nie obsluguje interfejsu sieciowego nie bedzie korzystac z tej funkcji (patrz „Funkcje poszczegolnych modeli” na stronie 8).
- Funkcja WSD dziala tylko w systemie Windows Vista® lub pozniejszym, obslugujacym opcje WSD.
- Ponizsze kroki instalacji dotycza komputera z systemem Windows 7.

Instalowanie sterownika drukarki WSD



- 1 Wybierz polecenia **Start > Panel sterowania > Urzadzenia i drukarki > Dodaj drukarke**.
- 2 Kliknij **Dodaj drukarke sieciowa, bezprzewodowa lub Bluetooth**.
- 3 Z listy drukarek wybierz drukarke, ktorej chcesz uzyc, nastepnie kliknij **Dalej**.



- Adres IP drukarki WSD to `http://IP address/ws/` (przyklad: `http://111.111.111.111/ws/`).
- Jezeli na liście nie ma drukarki WSD, kliknij opcje **Zadanej drukarki nie ma na liście > Dodaj drukarke, uzrywajac adresu TCP/IP lub nazwy hosta** i wybierz opcje **Urzadzenie uslug sieci Web** w oknie **Typ urzadzenia**. Nastepnie wprowadz adres IP drukarki.

- 4 Nalezzy postepowac zgodnie z instrukcjami w oknie instalacji.

Skanowanie za pomocą funkcji WSD

- 1 Upewnij się, że urządzenie jest włączone i podłączone do komputera.
 - 2 Połóż jeden arkusz na płycie stroną zadrukowaną skierowaną do dołu lub wiele arkuszy w automatycznym podajniku dokumentów, stroną zadrukowaną skierowaną do góry (patrz „Wkładanie oryginałów” na stronie 47).
 - 3 Na panelu sterowania wybierz  (Skanowanie) > **Skanow. do WSD**.
-
-  Jeśli pojawi się komunikat **Niedostępny**, sprawdź połączenie portu. Sprawdź, czy sterownik drukarki WSD jest poprawnie zainstalowany.
-
- 4 Wybierz nazwę komputera w opcji **Lista WSD PC**.
 - 5 Wybierz żądaną opcję i naciśnij przycisk **OK**.
 - 6 Rozpocznie się skanowanie.

Faksowanie

Rozdział ten zawiera informacje dotyczące ogólnych opcji faksowania.



Obsługiwane urządzenia i funkcje opcjonalne mogą się różnić w zależności od modelu (patrz „Funkcje poszczególnych modeli” na stronie 8).

- Przygotowanie do korzystania z faksu **98**
- Wysyłanie faksu **99**
- Odbieranie faksu **105**
- Przekazywanie faksu do innego miejsca docelowego **109**
- Dostosowywanie ustawień dokumentu **111**
- Konfigurowanie książki adresowej faksu **113**

Przygotowanie do korzystania z faksu

Przed rozpoczęciem wysyłania lub odbierania faksów należy podłączyć dostarczony przewód telefoniczny do telefonicznego gniazda ściennego (patrz „Widok z tyłu” na stronie 22). Sposób podłączenia urządzenia do linii telefonicznej różni się w zależności od kraju.



- Urządzenia nie można używać jako faksu przez telefon internetowy. Więcej informacji można uzyskać u dostawcy usług internetowych.
- Zalecamy korzystanie z usług tradycyjnej telefonii analogowej (PSTN: publicznej komutowanej sieci telefonicznej) przy podłączaniu linii telefonicznej w celu skorzystania z faksu. Jeśli używane są inne usługi Internetowe (DSL, ISDN, VoIP), można polepszyć jakość połączenia, korzystając z mikrofiltra. Mikrofiltr eliminuje niepotrzebne zakłócenia i poprawia jakość połączenia, również internetowego. Ponieważ mikrofiltr DSL nie jest dostarczany z urządzeniem, w celu używania filtra należy skontaktować się z dostawcą usług internetowych.

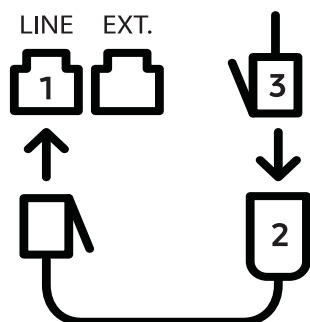



1. Port linii telefonicznej
2. Mikrofiltr
3. Modem DSL/linia telefoniczna (patrz „Widok z tyłu” na stronie 22).

Wysyłanie faksu



W celu umieszczenia oryginałów można skorzystać z podajnika dokumentów lub szyby skanera. Jeśli oryginały zostaną umieszczone w podajniku dokumentów i na szybie skanera, urządzenie najpierw odczyta oryginały z podajnika dokumentów, ponieważ podajnik ten ma wyższy priorytet skanowania.

- 1 Połóż jeden arkusz na płycie stroną zadrukowaną skierowaną do dołu lub wiele arkuszy w automatycznym podajniku dokumentów, stroną zadrukowaną skierowaną do góry (patrz „Wkładanie oryginałów” na stronie 47).
 - 2 Naciśnij przycisk  (faks) na panelu sterowania.
 - 3 Dostosuj rozdzielczość i zaciemnienie odpowiednio do faksu (patrz temat „Dostosowywanie ustawień dokumentu” na stronie 111).
 - 4 Wprowadź docelowy numer faksu (patrz „Litery i cyfry na klawiaturze” na stronie 35).
 - 5 Naciśnij przycisk  (**Start**) na panelu sterowania. Urządzenie rozpocznie skanowanie i wysyłanie faksu do określonych miejsc docelowych.
-



- Aby wysłać faks bezpośrednio z komputera, użyj aplikacji HP LJ Network PC Fax (patrz „Wysyłanie faksów z komputera” na stronie 99).
 - Aby anulować zadanie faksowania, naciśnij przycisk  (**Anuluj**), zanim urządzenie rozpocznie transmisję.
 - Jeśli używana jest szyba skanera, urządzenie wyświetli monit o umieszczenie na niej następnej strony.
-

Wysyłanie faksów z komputera



- Ta funkcja może nie być dostępna, w zależności od modelu lub wyposażenia opcjonalnego (patrz „Funkcje poszczególnych modeli” na stronie 8).
-

faksy można wysłać za pośrednictwem komputera, bez konieczności podchodzenia do urządzenia.

Upewnij się, że urządzenie i komputer podłączone są do tej samej sieci.

Wysyłanie faksu (system Windows)

Aby wysłać faks z komputera, należy zainstalować program **HP LJ Network PC Fax**. Program ten jest instalowany podczas instalacji sterownika drukarki.



Aby uzyskać więcej informacji o programie **HP LJ Network PC Fax**, kliknij opcję **Pomoc**.

- 1 Otwórz dokument, który chcesz wysłać.
- 2 W menu **Plik** wybierz pozycję **Drukuj**.
Zostanie wyświetlone okno **Drukuj**. Okno może się nieznacznie różnić w zależności od aplikacji.
- 3 Wybierz opcję **HP Network PC Fax** w oknie **Drukuj**.
- 4 Kliknij polecenie **Drukuj** lub **OK**.
- 5 Wprowadź numer faksu odbiorcy i w razie potrzeby ustaw opcje.
- 6 Kliknij przycisk **Wyślij**.

Sprawdzanie listy wysłanych faksów (system Windows)

Możesz sprawdzić fakсы wysłane z komputera.

W menu **Start** kliknij opcję **Programy** lub **Wszystkie programy** > **HP** > **Historia transmisji faksów**. Zostanie wyświetlone okno z listą wysłanych faksów.





Aby uzyskać więcej informacji na temat opcji **Historia transmisji faksów**, kliknij przycisk **Pomoc** (?).

Ręczne wysyłanie faksu

Aby wysłać faks za pomocą funkcji  (**Wybierz/Rozłącz**), dostępnej z panelu sterowania, wykonaj poniższe kroki.



- W przypadku wybrania opcji **Funkcja faksu** > **Wys. przekaz.** > **Przek. do faks** > **Wl.** nie można wysłać faksu używając tej funkcji (patrz „Przekazywanie wysłanego faksu do innego miejsca docelowego” na stronie 109).
 - Jeśli urządzenie to model ze słuchawkę, możesz wysłać faks korzystając ze słuchawki (patrz „Funkcja Różne” na stronie 9).
-

- 1 Połóż jeden arkusz na płycie stroną zadrukowaną skierowaną do dołu lub wiele arkuszy w automatycznym podajniku dokumentów, stroną zadrukowaną skierowaną do góry (patrz „Wkładanie oryginałów” na stronie 47).
- 2 Naciśnij przycisk  (faks) na panelu sterowania.
- 3 Dostosuj rozdzielczość i zaciemnienie odpowiednio do faksu (patrz temat „Dostosowywanie ustawień dokumentu” na stronie 111).
- 4 Naciśnij przycisk  (**Wybierz/Rozłącz**) na panelu sterowania lub podnieś słuchawkę.
- 5 Wprowadź numer faksu, korzystając z klawiatury numerycznej na panelu sterowania.
- 6 Naciśnij przycisk  (**Start**) na panelu sterowania, gdy usłyszysz, że urządzenie odbierające nadaje wysoki sygnał faksu.

Wysyłanie faksu do wielu odbiorców

Można użyć funkcji wysyłania do wielu odbiorców, który umożliwia wysłanie faksu do wielu lokalizacji. Oryginały są automatycznie zapisywane w pamięci i wysyłane do zdalnej stacji. Przesłane oryginały są automatycznie usuwane z pamięci.



- Nie można wysyłać faksów do wielu miejsc docelowych w przypadku wybrania opcji bardzo dokładnie.
- Za pomocą tej funkcji nie można wysyłać kolorowych faksów.

-
- 1 Połóż jeden arkusz na płycie stroną zadrukowaną skierowaną do dołu lub wiele arkuszy w automatycznym podajniku dokumentów, stroną zadrukowaną skierowaną do góry (patrz „Wkładanie oryginałów” na stronie 47).
 - 2 Naciśnij przycisk  (faks) na panelu sterowania.
 - 3 Dostosuj rozdzielczość i zaciemnienie odpowiednio do faksu (patrz temat „Dostosowywanie ustawień dokumentu” na stronie 111).
 - 4 Na panelu sterowania wybierz opcje **••• (Menu) > Funkcja faksu > Wysył.do wielu**.
 - 5 Wprowadź numer pierwszego odbiorcy faksu i naciśnij przycisk **OK**.

Możesz nacisnąć numer szybkiego wybierania lub użyć wybierania grupowego, korzystając z przycisku  (**Książka adresowa**).

6 Wprowadź numer drugiego odbiorcy faksu i naciśnij przycisk **OK**.

Na wyświetlaczu zostanie wyświetlony monit o podanie kolejnego numeru w celu wysłania dokumentu.

7 Aby wprowadzić więcej numerów faksów, naciśnij przycisk **OK**, gdy zostanie wyświetlony komunikat **Tak**, a następnie powtórz czynności 5 i 6.





Można dodać do 10 adresatów.

8 Po zakończeniu wprowadzania numerów faksu wybierz opcję **Nie** po wyświetleniu monitu **Inny numer?**, a następnie naciśnij przycisk **OK**.

Urządzenie rozpocznie wysyłanie faksów na podane numery w kolejności ich wprowadzenia.

Automatyczne ponowne wybieranie numeru

Jeśli wybrany numer jest zajęty lub nie odpowiada podczas wysyłania faksu, urządzenie automatycznie ponawia wybieranie numeru. Odstępy czasu pomiędzy próbami ponownego wybierania numeru uzależnione są od fabrycznych ustawień domyślnych w danych kraju.

Gdy na wyświetlaczu zostanie wyświetlony komunikat **Powt. pon. wyb.?**, naciśnij przycisk  (**Start**), aby wybrać numer ponownie bez oczekiwania. Aby anulować automatyczne wybieranie ponownie, naciśnij przycisk  (**Anuluj**).

Aby zmienić odstęp czasu pomiędzy próbami ponownego wybierania numeru oraz liczbę prób ponownego wybrania numeru

1 Na panelu sterowania naciśnij przycisk  (Faks) >  (**Menu**) > **Konfig. faksu** > **Wysyłanie**.

2 Wybierz żądaną wartość dla opcji **Licz.powt.wyb.** lub **War. wyb. pon..**

3 Wybierz żądaną opcję.

Ponowne wybieranie numeru faksu

1 Naciśnij przycisk  (**Ponowne wybranie numeru/Pauza**) na panelu sterowania.

2 Wybierz żądany numer faksu.

Wyświetlanych jest dziesięć numerów, na które wysłano ostatnio fakсы i dziesięć numerów nadawców.

- 3 Jeśli oryginał został załadowany do podajnika dokumentów, urządzenie automatycznie rozpocznie wysyłanie.

Jeśli oryginał został umieszczony na szybie skanera, wybierz opcję **Tak**, aby dodać kolejną stronę. Włóż kolejny oryginał i naciśnij przycisk **OK**. Po zakończeniu, kiedy pojawi się pytanie **Nast. strona?**, wybierz opcję **Nie**.

Potwierdzanie transmisji

Po pomyślnym wysłaniu ostatniej strony oryginału urządzenie wyemituje sygnał i powróci do trybu gotowości.

W przypadku wystąpienia problemów podczas wysyłania faksu na wyświetlaczu zostanie wyświetlony komunikat o błędzie. Jeśli wystąpi komunikat o błędzie, naciśnij przycisk  (**Anuluj**), aby usunąć komunikat i ponowić próbę wysłania faksu.



Urządzenie można ustawić w taki sposób, aby po każdym pomyślnym wysłaniu faksu drukowany był raport z potwierdzeniem. Na panelu sterowania naciśnij przycisk  (faks) > **...** (**Menu**) > **Konfig. faksu** > **Wysyłanie** > **Potw. faks**.

Opóźnianie transmisji faksu

Można ustawić funkcję wysyłania faksu w czasie późniejszym, pod nieobecność użytkownika.



Za pomocą tej funkcji nie można wysyłać kolorowych faksów.

- 1 Połóż jeden arkusz na płycie stroną zadrukowaną skierowaną do dołu lub wiele arkuszy w automatycznym podajniku dokumentów, stroną zadrukowaną skierowaną do góry.
- 2 Naciśnij przycisk  (Faks) na panelu sterowania.
- 3 Dostosuj rozdzielczość i zaciemnienie odpowiednio do faksu.
- 4 Na panelu sterowania naciśnij przycisk **...** (**Menu**) > **Funkcja faksu** > **Wysył. opozn..**
- 5 Wprowadź numer faksu odbierającego i naciśnij przycisk **OK**.
- 6 Na wyświetlaczu zostanie wyświetlony monit o podanie kolejnego numeru w celu wysłania dokumentu.

- 7 Aby wprowadzić więcej numerów faksów, naciśnij przycisk **OK** po podświetleniu opcji **Tak**, a następnie powtórz krok 5.
-

 Można dodać do 10 adresatów.

- 8 Wprowadź nazwę i czas zadania.
-



 Jeśli ustawiona godzina jest wcześniejsza od bieżącej, faks zostanie wysłany o wskazanej porze następnego dnia.

- 9 Przed przesłaniem oryginały są skanowane do pamięci.

Urządzenie powróci do trybu gotowości. Na wyświetlaczu zostanie wyświetlona informacja przypominająca, że urządzenie znajduje się w trybie gotowości i ustawiona jest funkcja faksu opóźnionego.

 Umożliwia sprawdzenie listy opóźnionych zadań faksowania.
Na panelu sterowania naciśnij **••• (Menu) > Konfig. syst. > Raport > Zaplan.zadania.**



Anulowanie zadania faksu z zarezerwowanym opóźnieniem

- 1 Na panelu sterowania naciśnij przycisk  (faks) > **••• (Menu)** > **Funkcja faksu** > **Anuluj zadanie.**
- 2 Wybierz żądane zadanie faksu i naciśnij przycisk **OK**.
- 3 Po podświetleniu opcji **Tak** naciśnij przycisk **OK**.
Wybrany faks zostanie usunięty z pamięci.
- 4 Naciśnij  (**Anuluj**), aby powrócić do trybu gotowości.

Odbieranie faksu

Urządzenie jest fabrycznie ustawione w trybie faksu. W przypadku nadejścia faksu urządzenie odbiera połączenie po określonej liczbie dzwonek i automatycznie odbiera faks.

Zmiana trybów odbierania

- 1 Na panelu sterowania naciśnij przycisk  (faks) > **...** (Menu) > **Konfig. faksu** > **Odbieranie** > **Tryb odb..**
- 2 Wybierz żadaną opcję.
 - **Faks:** odbieranie przychodzącego połączenia faksu i automatyczne przechodzenie do trybu odbierania faksu.
 - **Telefon:** Odbieranie faksu po naciśnięciu przycisku  (**Wybierz/Rozłącz**), a następnie  (**Start**).
 - **Odb./Faks:** ta funkcja jest używana wtedy, gdy do urządzenia podłączona jest automatyczna sekretarka. Urządzenie odbiera połączenie przychodzące, po czym osoba dzwoniąca może zostawić wiadomość na automatycznej sekretarce. Jeśli na linii pojawi się sygnał faksu, urządzenie automatycznie przełączy się w tryb Faks w celu odebrania faksu.

 Aby korzystać z trybu **Odb./Faks**, należy podłączyć automatyczną sekretarkę do gniazda EXT z tyłu urządzenia.

 - **DRPD:** Można odebrać połączenie za pomocą funkcji DRPD (Distinctive Ring Pattern Detection). Funkcja DRPD to usługa firmy telefonicznej, która umożliwia użytkownikowi korzystanie z jednej linii telefonicznej do odbierania połączeń z kilku różnych numerów telefonów. Aby uzyskać szczegółowe informacje, patrz temat „Odbieranie faksów w trybie DRPD” na stronie 106.

 W zależności od kraju zakupu urządzenia to ustawienie może być niedostępne.

- 3 Naciśnij opcję **OK**.
- 4 Naciśnij  (**Anuluj**), aby powrócić do trybu gotowości.

Odbieranie ręczne w trybie Tel

Faks można odebrać naciskając przycisk  (Wybierz/Rozłącz), a następnie  (Start) po usłyszeniu sygnału faksu.

Odbieranie w trybach Automatyczna sekretarka/Faks

Aby użyć tego trybu, należy podłączyć automatyczną sekretarkę do gniazda EXT z tyłu urządzenia. Jeśli osoba dzwoniąca zostawi wiadomość, automatyczna sekretarka zapisze ją. Jeśli urządzenie wykryje sygnał faksu na linii, automatycznie rozpocznie odbieranie faksu.



- Jeśli dla urządzenia ustawiono ten tryb, a automatyczna sekretarka jest wyłączona lub do gniazda EXT nie jest podłączona żadna automatyczna sekretarka, urządzenie automatycznie przejdzie w tryb Faks po wstępnie ustawionej liczbie dzwonek.
- Jeśli automatyczna sekretarka jest wyposażona w funkcję odliczania liczby dzwonek określonej przez użytkownika, należy ustawić urządzenie tak, aby połączenia przychodzące były odbierane po 1 dzwonku.
- Jeśli urządzenie włączone jest w trybie Tel. odłącz lub wyłącz automatyczną sekretarkę urządzenia faksu. W przeciwnym wypadku wiadomość wychodząca z automatycznej sekretarki będzie zakłócać rozmowę telefoniczną.

Odbieranie faksów za pomocą zewnętrznego telefonu

W przypadku korzystania z telefonu zewnętrznego podłączonego do gniazda EXT można odbierać fakсы podczas rozmowy za pośrednictwem telefonu zewnętrznego, bez konieczności podchodzenia do faksu.

W przypadku odebrania połączenia za pomocą telefonu zewnętrznego i usłyszenia dźwięku faksu, naciśnij klawisze ***9*** na telefonie zewnętrznym. Urządzenie odbierze faks.

9 to kod zdalnego odbioru, zaprogramowany fabrycznie. Gwiazdki na początku i końcu są stałe, ale można zmienić znajdujący się w środku numer na dowolnie wybrany.



Podczas rozmowy za pomocą telefonu podłączonego do gniazda EXT funkcje kopiowania i skanowania nie są dostępne.

Odbieranie faksów w trybie DRPD

W zależności od kraju zakupu urządzenia to ustawienie może być niedostępne. Funkcja DRPD to usługa firmy telefonicznej, która umożliwia użytkownikowi korzystanie z jednej linii telefonicznej do odbierania połączeń z kilku różnych numerów telefonów. Ta funkcja jest często używana w

usługach odbierania połączeń telefonicznych, gdzie odbierane są połączenia od różnych klientów i informacje o numerze, z którego dana osoba próbuje się skontaktować, są wymagane, aby udzielić prawidłowej odpowiedzi.



W zależności od kraju zakupu urządzenia to ustawienie może być niedostępne.

- 1 Na panelu sterowania wybierz  (Faks) > ... (Menu) > **Konfig. faksu** > **Odbieranie** > **Tryb DRPD** > **Oczekiwanie na.**
- 2 Wybierz numer swojego faksu z innego telefonu.
- 3 Gdy urządzenie zacznie dzwonić, nie odbieraj połączenia. Urządzenie potrzebuje kilku dzwonek, aby zarejestrować wzór.
Gdy urządzenie zarejestruje wzór, na wyświetlaczu zostanie wyświetlony komunikat **Ukńczono konfig. DRPD**. Jeśli konfiguracja funkcji DRPD nie powiedzie się, zostanie wyświetlony komunikat **zespolu utrwal. DRPD**.
- 4 Naciśnij przycisk **OK**, gdy zostanie wyświetlona opcja DRPD, i rozpocznij ponownie od punktu 2.



- Tryb DRPD należy ustawić ponownie, jeśli numer faksu uległ zmianie lub jeśli podłączono urządzenie do innej linii telefonicznej.
 - Po skonfigurowaniu funkcji DRPD należy ponownie wybrać numer swojego faksu, aby sprawdzić, czy urządzenie odpowiada sygnałom faksu. Następnie należy połączyć się z innym numerem przypisanym do tej samej linii, aby upewnić się, że połączenie jest przekazywane do telefonu wewnętrznego lub automatycznej sekretarki podłączonej do gniazda EXT.
-

Odbieranie w trybie bezpiecznego odbierania



Ta funkcja może nie być dostępna, w zależności od modelu lub wyposażenia opcjonalnego (patrz „Funkcje poszczególnych modeli” na stronie 8).

Może zaistnieć konieczność uniemożliwienia dostępu do odebranych faksów osobom nieupoważnionym. W trybie bezpiecznego odbierania wszystkie przychodzące fakсы są umieszczane w pamięci. Można wydrukować wszystkie przychodzące fakсы po wprowadzeniu hasła.



Aby skorzystać z trybu bezpiecznego odbierania, należy włączyć menu w panelu sterowania:  (Faks) > ... (Menu) > **Funkcja faksu** > **Bezp. odbier..**

Drukowanie odebranych faksów

- 1 Na panelu sterowania wybierz opcję  (faks) > ... (Menu) > Funkcja faksu > Bezp. odbier. > Drukuj.
- 2 Wprowadź czterocyfrowy kod dostępu, a następnie naciśnij przycisk **OK**.
- 3 Urządzenie wydrukuje wszystkie fakсы przechowywane w pamięci.

Odbieranie faksów do pamięci

Ponieważ urządzenie jest urządzeniem wielofunkcyjnym, może odbierać fakсы podczas wykonywania kopii lub drukowania. Jeśli w trakcie kopiowania lub drukowania zostanie odebrany faks, urządzenie zapisze go w pamięci. Następnie, po zakończeniu kopiowania lub drukowania, urządzenie automatycznie wydrukuje faks.



W przypadku odbioru i drukowania faksu niemożliwe jest przetworzenie innych zadań kopiowania i drukowania.

Przekazywanie faksu do innego miejsca docelowego

Można skonfigurować urządzenie tak, aby otrzymane lub wysłane fakсы były przekazywane do innego miejsca docelowego za pomocą faksu. Jeśli adresat faksu jest poza biurem, funkcja ta może okazać się pożyteczna.

Przekazywanie wysłanego faksu do innego miejsca docelowego



Za pomocą tej funkcji nie można wysyłać kolorowych faksów.

- 1 Połóż jeden arkusz na płycie stroną zadrukowaną skierowaną do dołu lub wiele arkuszy w automatycznym podajniku dokumentów, stroną zadrukowaną skierowaną do góry.
- 2 Na panelu sterowania naciśnij  (faks) > ... (Menu) > Funkcja faksu > Wys. przekaz. > Przek. do faks > WL..



- W przypadku wybrania opcji **WL.** nie można wysłać faksu ręcznie (patrz „Ręczne wysyłanie faksu” na stronie 100).
 - Opcja **Przekazanie** może nie być dostępna, w zależności od modelu lub wyposażenia opcjonalnego (patrz „Funkcja Różne” na stronie 9).
-

- 3 Wprowadź numer faksu i naciśnij przycisk **OK**.
- 4 Naciśnij  (**Anuluj**), aby powrócić do trybu gotowości.
Następne wysyłane fakсы zostaną przekazane do określonego faksu.

Przekazywanie odebranego faksu

Można skonfigurować urządzenie tak, aby otrzymane lub wysłane fakсы były przekazywane do innego miejsca docelowego za pomocą faksu. Jeśli adresat faksu jest poza biurem, funkcja ta może okazać się pożyteczna.

- 1 Na panelu sterowania naciśnij  (Faks) > **...** (Menu) > **Funkcja faksu** > **Odb. przekaz.** > **Przek. do faks** lub **Przek. do PC** > **Wl..**
-



- Opcja **Przekazanie** może nie być dostępna, w zależności od modelu lub wyposażenia opcjonalnego (patrz „Funkcja Różne” na stronie 9).
 - Aby ustawić funkcję drukowania faksu po zakończeniu jego przekazywania, wybierz opcję **Przek.i druk..**
-

- 2 Wprowadź numer faksu i naciśnij przycisk **OK**.
- 3 Wprowadź czas rozpoczęcia i zakończenia, a następnie naciśnij przycisk **OK**.
- 4 Naciśnij  (**Anuluj**), aby powrócić do trybu gotowości.
Następne wysłane fakсы zostaną przekazane do określonego faksu.

Dostosowywanie ustawień dokumentu

Przed uruchomieniem faksu, w celu uzyskania najlepszej rozdzielczości zmień następujące ustawienia zgodnie ze stanem oryginału.



W niektórych modelach konieczne może być naciśnięcie **OK**, aby przejść dalej do menu niższego poziomu.

Rozdzielczosc

Domyślne ustawienia dokumentu dają dobre wyniki w przypadku używania typowych oryginałów tekstowych. Jednak w przypadku wysyłania oryginałów słabej jakości lub zawierających zdjęcia można dostosować rozdzielczość w celu uzyskania faksu wyższej jakości.

- 1 Na panelu sterowania wybierz  (Faks) > ... Dźwięk/Głośn.(Menu) > **Funkcja faksu** > **Rozdzielczosc**.
- 2 Wybierz żadaną opcję i naciśnij przycisk **OK**.
 - **Standardowa**: oryginały ze znakami normalnej wielkości.
 - **Dokładna**: oryginały zawierające małe znaki lub cienkie linie albo oryginały wydrukowane na drukarce igłowej.
 - **B. dokładna**: oryginały zawierające bardzo drobne szczegóły. Tryb **B. dokładna** jest włączany tylko wtedy, gdy urządzenie, z którym nawiązywana jest komunikacja, również obsługuje taką rozdzielczość.

 - W przypadku transmisji pamięci tryb **B. dokładna** nie jest dostępny. Ustawienie rozdzielczości zostanie automatycznie zmienione na **Dokładna**.

- Jeśli w urządzeniu ustawiona jest rozdzielczość **B. dokładna**, a faks odbierający nie obsługuje rozdzielczości **B. dokładna**, urządzenie będzie transmitować faks z użyciem najwyższego trybu rozdzielczości obsługiwanego przez faks odbierający.



 - **Faks ze zdj.**: oryginały zawierające odcienie szarości lub zdjęcia.
- 3 Naciśnij  (**Anuluj**), aby powrócić do trybu gotowości.

Zaciemnienie

Można wybrać stopień zaciemnienia dokumentu oryginalnego.



Ustawienie zaciemnienia dotyczy bieżącego zadania faksowania. Aby zmienić ustawienie domyślne (patrz „Faks” na stronie 121).

- 1 Na panelu sterowania wybierz  (Faks) > **...** (Menu) > **Funkcja faksu** > **Zaciemnienie**.
- 2 Wybierz żądany poziom zaciemnienia.
- 3 Naciśnij  (**Anuluj**), aby powrócić do trybu gotowości.

Konfigurowanie książki adresowej faksu

Funkcja ta obsługuje tylko model z faksem. Do szybkiego wybierania można przypisać numery faksów często używane w HP Embedded Web Server, a następnie łatwo i szybko wprowadzać te numery, podając przypisane do nich numery lokalizacji z książki adresowej.



Za pomocą książki adresowej nie można wysyłać kolorowych faksów.

Rejestrowanie numeru szybkiego wybierania

1 Na panelu sterowania wybierz opcje  (faks) >  (Książka adresowa) > Nowy i edytuj > Szyb. wyb..

2 Wpisz numer szybkiego wybierania i naciśnij **OK**.



Jeśli dla wybranego numeru istnieje już wpis, na wyświetlaczu zostanie wyświetlony komunikat w celu umożliwienia jego zmiany. Aby przejść do innego numeru szybkiego wybierania, naciśnij przycisk  (**Wstecz**).

3 Wpisz żadaną nazwę i naciśnij przycisk **OK**.



4 Wpisz żądany numer faksu i naciśnij przycisk **OK**.

5 Naciśnij przycisk  (**Anuluj**), aby powrócić do trybu gotowości.





Korzystanie z numerów szybkiego wybierania

Jeśli podczas wysyłania faksu pojawi się monit o wprowadzenie numeru docelowego, należy wpisać numer szybkiego wybierania, pod którym został zapisany dany numer.





- W przypadku jednocyfrowego numeru szybkiego wybierania (0–9) naciśnij i przytrzymaj przez ponad 2 sekundy przycisk odpowiedniej cyfry na klawiaturze numerycznej.
- W przypadku dwu- lub trzycyfrowych numerów szybkiego wybierania naciśnij przyciski pierwszych cyfr, a następnie naciśnij i przytrzymaj przez ponad 2 sekundy przycisk ostatniej cyfry.
- Można wydrukować listę z książki adresowej, wybierając opcje   (faks) >  (Książka adresowa) > Drukuj.

Edytowanie numerów szybkiego wybierania

- 1 Na panelu sterowania wybierz   (faks) >  (Książka adresowa) > Nowy i edytuj > Szyb. wyb..
- 2 Wpisz numer szybkiego wybierania, który chcesz zmienić, i naciśnij przycisk **OK**.
- 3 Zmień nazwę i naciśnij przycisk **OK**.
- 4 Zmień numer faksu i naciśnij przycisk **OK**.
- 5 Naciśnij  (**Anuluj**), aby powrócić do trybu gotowości.

Rejestrowanie numeru wybierania grupowego

- 1 Na panelu sterowania wybierz   (faks) >  (Książka adresowa) > Nowy i edytuj > Wyb. grup..
- 2 Wpisz numer grupowego wybierania i naciśnij **OK**.





Jeśli dla wybranego numeru istnieje już wpis, na wyświetlaczu zostanie wyświetlony komunikat w celu umożliwienia jego zmiany. Aby przejść do innego numeru szybkiego wybierania, naciśnij przycisk  (**Wstecz**).

- 3 Wyszukuj wpisując kilka pierwszych liter nazwy szybkiego wybierania w grupie.



- 4 Wpisz żadaną nazwę i numer i naciśnij przycisk **OK**.
- 5 Po wyświetleniu komunikatu **Dodac?** wybierz opcję **Tak**.
- 6 Powtórz punkt 3, aby dołączyć do grupy inne numery szybkiego wybierania.
- 7 Po zakończeniu wybierz opcję **Nie**, gdy wyświetlone zostanie zapytanie **Inny numer?**, i naciśnij przycisk **OK**.
- 8 Naciśnij  (**Anuluj**), aby powrócić do trybu gotowości.

Edycja numerów wybierania grupowego

- 1 Na panelu sterowania wybierz  (faks) >  (**Książka adresowa**) > **Nowy i edytuj** > **Wyb. grup..**
- 2 Wpisz numer wybierania grupowego, który chcesz zmienić i naciśnij przycisk **OK**.
- 3 Wprowadź nowy numer szybkiego wybierania, który chcesz dodać, i naciśnij przycisk **OK**. Zostanie wyświetlony komunikat **Dodac?**.
Wprowadź numer szybkiego wybierania zapisany w grupie i naciśnij przycisk **OK**. Zostanie wyświetlony komunikat **Usunięto**.
- 4 Naciśnij przycisk **OK**, aby dodać lub usunąć numer.
- 5 Powtórz czynności kroku 3, aby dodać lub usunąć więcej numerów.
- 6 Po wyświetleniu pytania **Inny numer?** wybierz opcję **Nie** i naciśnij przycisk **OK**.
- 7 Naciśnij  (**Anuluj**), aby powrócić do trybu gotowości.



Wyszukiwanie wpisu w książce adresowej

Istnieją dwa sposoby wyszukania numeru w pamięci. Można albo kolejno przeglądać wpisy od A do Z, albo wyszukać, wprowadzając pierwsze litery nazwy powiązanej z numerem.

- 1 Na panelu sterowania wybierz  (faks) >  (Książka adresowa) > Wysz. i wyb. > Szyb. wyb. lub Wyb. grup..
- 2 Wpisz **Wszystko** lub **ID** i naciśnij przycisk **OK**.
- 3 Naciśnij nazwę i liczbę lub przycisk klawiatury oznaczony odpowiednią literą.
Na przykład aby wyszukać nazwę „MOBILE”, naciśnij przycisk **6** oznaczony literami „MNO”.
- 4 Naciśnij  (**Anuluj**), aby powrócić do trybu gotowości.

Drukowanie elementów książki adresowej

Można sprawdzić ustawienia opcji  (Książka adresowa) drukując ich listę.

- 1 Na panelu sterowania wybierz opcje  (faks) >  (Książka adresowa) > **Drukuj**.
- 2 Naciśnij opcję **OK**.
Urządzenie rozpocznie drukowanie.

Użyteczne menu ustawień

Ten rozdział zawiera informacje na temat uzyskiwania danych o stanie urządzenia oraz metodach wybierania ustawień konfiguracji zaawansowanej.

• Kopiowanie	118
• Faks	121
• Konfig. syst.	125
• Konfiguracja sieci	130

Kopiowanie

Funk. kopioiw.



W zależności od opcji lub modelu niektóre menu mogą nie być wyświetlane. Oznacza to, że opcja nie dotyczy danego urządzenia (patrz „Przegląd menu” na stronie 29).

Aby zmienić opcje menu:

W trybie kopiowania, na panelu sterowania naciśnij **••• (Menu) > Funk. kopioiw..**

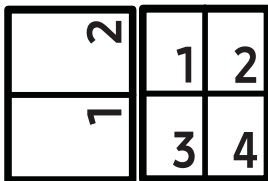
Element	Opis
Rozm. oryg.	ustawia rozmiar obrazu.
Zmn./powieksz	Pomniejszanie lub powiększanie rozmiaru kopiowanego obrazu (patrz „Kopia pomniejszona lub powiększona” na stronie 87).  Jeśli włączony jest tryb ekologiczny, funkcje zmniejszania i zwiększania nie są dostępne.
Zaciemnienie	Dostosowywanie poziomu jasności w celu uzyskania łatwej do przeczytania kopii w przypadku, kiedy oryginał zawiera niewyraźne znaki i ciemne obrazy (patrz „Zaciemnienie” na stronie 86).
Typ oryginału	Zwiększanie jakości kopiowania przez wybór typu dokumentu dla bieżącego zadania kopiowania (patrz „Typ oryginału” na stronie 86).
Sortowanie	Ustawienie urządzenia, aby sortowane były zadania kopiowania. Jeśli na przykład użytkownik chce zrobić 2 kopie oryginału mającego 3 strony, zostaną wydrukowane kolejno dwa kompletne 3-stronicowe dokumenty.
Układ	Dostosowuje format układu, na przykład Normalny, Kopia ID, 2/4 str./ark.
Układ > 2 str. na ark. lub Układ > 4 str. na ark.	Zmniejsza rozmiar oryginalnych obrazów i wykonuje wydruk 2 lub 4 stron na jednym arkuszu papieru. 

Element	Opis
Układ > Kopia ID	drukuje jedną stronę oryginału na górnej połowie arkusza papieru, a drugą stronę na dolnej połowie bez zmniejszania rozmiaru oryginału. Ta funkcja jest przydatna podczas kopiowania niewielkich dokumentów, takich jak wizytówki.
Dostosuj tło.	<p>Drukowanie obrazu bez tła. Ta funkcja kopiowania usuwa kolor tła i może być przydatna podczas kopiowania oryginału zawierającego kolor w tle, takiego jak gazeta lub katalog.</p> <ul style="list-style-type: none"> • Wyl.: Funkcja nie jest używana. • Auto: Optymalizacja tła. • Ulepsz poz. 1-2: Im większa liczba, tym żywsze są kolory tła. • Usun poziom 1-4: Im większa liczba, tym jaśniejsze jest tło.



Konfig. kopiowania



W zależności od opcji lub modelu niektóre menu mogą nie być wyświetlane. Oznacza to, że opcja nie dotyczy danego urządzenia (patrz „Przegląd menu” na stronie 29).

Aby zmienić opcje menu:

W trybie kopiowania, na panelu sterowania naciśnij **••• (Menu) > Konfig. kop..**

Element	Opis
Zmien domyslne	Resetuje wartość lub ustawienie stanu skrzynki drukarki.
Zmien domyslne > Rozm. oryg.	Zwiększanie jakości kopiowania przez wybór rozmiaru dokumentu dla bieżącego zadania kopiowania.
Zmien domyslne > Kopie	Liczbę kopii można wprowadzić za pomocą klawiatury numerycznej.
Zmien domyslne > Sortowanie	<p>Urządzenie sortuje zadania kopiowania. Jeśli na przykład użytkownik chce zrobić 2 kopie oryginału mającego 3 strony, zostaną wydrukowane kolejno dwa kompletne 3-stronicowe dokumenty.</p> <ul style="list-style-type: none">• Wl.: na wydruku zachowywana jest sekwencja oryginałów.  <ul style="list-style-type: none">• Wyl.: wydruk jest sortowany według pojedynczych stron. 
Zmien domyslne > Zmn./powieksz	<p>Pomniejszanie lub powiększanie rozmiaru kopiowanego obrazu (patrz „Kopia pomniejszona lub powiększona” na stronie 87).</p> <p> Jeśli włączony jest tryb Eco, funkcje zmniejszania i zwiększania nie są dostępne.</p>
Zmien domyslne > Zciemnienie	Dostosowywanie poziomu jasności w celu uzyskania łatwej do przeczytania kopii w przypadku, kiedy oryginał zawiera niewyraźne znaki i ciemne obrazy (patrz „Zciemnienie” na stronie 86).
Zmien domyslne > Typ oryginału	Zwiększanie jakości kopiowania przez wybór typu dokumentu dla bieżącego zadania kopiowania (patrz „Typ oryginału” na stronie 86).

Faks



Funkcja faksu



W zależności od opcji lub modelu niektóre menu mogą nie być wyświetlane. Oznacza to, że opcja nie dotyczy danego urządzenia (patrz „Przegląd menu” na stronie 29).

Aby zmienić opcje menu:

- Na panelu sterowania naciśnij  (Faks) >  (Menu) > **Funkcja faksu**.

Element	Opis
Zciemnienie	Dostosowuje poziom jasności w celu uzyskania łatwego do przeczytania skanu w przypadku, kiedy oryginał zawiera niewyraźne znaki i ciemne obrazy (patrz „Zciemnienie” na stronie 112).
Rozdzielczosc	Domyślne ustawienia dokumentu dają dobre wyniki w przypadku używania typowych oryginałów tekstowych. Jednak w przypadku wysyłania oryginałów słabej jakości lub zawierających zdjęcia można dostosować rozdzielczość w celu uzyskania faksu wyższej jakości (patrz „Rozdzielczosc” na stronie 111).
Rozm. oryg.	ustawia rozmiar obrazu.
Wysyl.do wielu	Wysyła faks do wielu odbiorców (patrz „Wysyłanie faksu do wielu odbiorców” na stronie 101).  Za pomocą tej funkcji nie można wysyłać kolorowych faksów.
Wysyl. opozn.	Ustawia funkcję wysyłania faksu w czasie późniejszym, pod nieobecność użytkownika (patrz „Opóźnianie transmisji faksu” na stronie 103).  Za pomocą tej funkcji nie można wysyłać kolorowych faksów.
Wys. przekaz.	Przekazuje wysłany faks do innego miejsca docelowego. Patrz „Przekazywanie wysłanego faksu do innego miejsca docelowego” na stronie 109.  Za pomocą tej funkcji nie można wysyłać kolorowych faksów.

Element	Opis
Odb. przekaz	Przekazuje odebrany faks do innego miejsca docelowego. Jeśli adresat faksu jest poza biurem, funkcja ta może okazać się pożyteczna. Patrz „Przekazywanie odebranego faksu” na stronie 110.
Bezp. odbier.	Zapisuje otrzymany faks w pamięci bez drukowania. Aby wydrukować otrzymane dokumenty, należy wprowadzić hasło. Odebrane fakсы można zabezpieczyć przed dostępem osób nieupoważnionych (patrz „Odbieranie w trybie bezpiecznego odbierania” na stronie 107).
Anuluj zadanie	Anuluje opóźnione zadanie faksu, które jest zapisane w pamięci urządzenia (patrz „Anulowanie zadania faksu z zarezerwowanym opóźnieniem” na stronie 104).

Konfiguracja wysyłania



W zależności od opcji lub modelu niektóre menu mogą nie być wyświetlane. Oznacza to, że opcja nie dotyczy danego urządzenia (patrz „Przegląd menu” na stronie 29).

Aby zmienić opcje menu:

- Na panelu sterowania naciśnij przycisk  (Faks) >  (Menu) > **Konfig. faksu** > **Wysyłanie**.

Element	Opis
Licz.powt.wyb.	Ustawia liczbę prób ponownego wybierania numeru. Wprowadzenie wartości 0 powoduje, że urządzenie nie ponawia wybierania.
War. wyb. pon.	Ustawia odstęp czasu dla automatycznego ponownego wybierania.
Prefiks wyb.	Ustawia prefiks składający się z maksymalnie pięciu cyfr. Ten numer jest wybierany przed wybraniem jakiegokolwiek automatycznie wybranego numeru. Funkcja przydatna w przypadku dostępu do skrzynki PABX.
Tryb ECM	Wysyła fakсы korzystając z trybu korekcji błędów (ECM), aby zapewnić, że fakсы są wysyłane bezproblemowo. Może trwać to dłużej.
Potw. faks.	Ustawia urządzenie tak, aby po zakończeniu transmisji faksu drukowany był raport. Przy wybranej opcji Przy błędzie , urządzenie drukuje raport wyłącznie w przypadku nieudanej transmisji.
Modem Speed	Wybierz maksymalną żadaną prędkość modemu, jeśli linia telefoniczna nie obsługuje większych prędkości modemu.

Element	Opis
Obr. potw.odb.	Drukuje raport z potwierdzeniem transmisji z pomniejszonym obrazem pierwszej wysłanej strony.
Tr wybierania	Ustawia tryb tonowy lub impulsowy. W zależności od kraju zakupu urządzenia to ustawienie może być niedostępne.

Konfiguracja odbierania



W zależności od opcji lub modelu niektóre menu mogą nie być wyświetlane. Oznacza to, że opcja nie dotyczy danego urządzenia (patrz „Przegląd menu” na stronie 29).

Aby zmienić opcje menu:

- Na panelu sterowania naciśnij przycisk  (Faks) >  (Menu) > **Konfig. faksu** > **Odbieranie**.

Element	Opis
Tryb odb.	Wybiera domyślny tryb odbierania faksów.
Licz.syg. odb.	Określa liczbę dzwonek emitowanych przez urządzenie przed odebraniem przez nie połączenia przychodzącego.
Naz.stemp.odb.	Automatycznie drukuje numer strony oraz datę i godzinę odbioru na dole każdej strony odebranego faksu.
Kod rozp. odb.	Inicjuje odbiór faksu z telefonu wewnętrznego podłączonego do gniazda EXT z tyłu urządzenia. Należy go wprowadzić po podniesieniu słuchawki telefonu zewnętrznego i usłyszeniu sygnału faksu. Fabrycznie jest on ustawiony na *9*.
Autom. zmniejsz.	Automatycznie zmniejsza stronę faksu przychodzącego tak, aby odpowiadała rozmiarowi załadowanego papieru.
Odrzuc rozmiar	Odrzuca określoną długość na końcu odbieranego faksu.
Kon. faks.-sm.	Blokuje fakсы z urządzeń, których numery zostały zapisane w pamięci jako numery faksów niepożądanych. W zależności od kraju zakupu urządzenia to ustawienie może być niedostępne.
Tryb DRPD	Umożliwia użytkownikowi jednej linii telefonicznej odbieranie połączeń z kilkoma różnymi numerami telefonów. Można ustawić urządzenie na rozpoznawanie wzorów dzwonek dla każdego numeru. W zależności od kraju zakupu urządzenia to ustawienie może być niedostępne (patrz „Odbieranie faksów w trybie DRPD” na stronie 106).

Inne menu konfiguracji



W zależności od opcji lub modelu niektóre menu mogą nie być wyświetlane. Oznacza to, że opcja nie dotyczy danego urządzenia (patrz „Przegląd menu” na stronie 29).

Aby zmienić opcje menu:

- Na panelu sterowania naciśnij przycisk  (Faks) > ... (Menu) > **Konfig. faksu**.

Element	Opis
Zmien domyslne	Resetuje wartość lub ustawienie stanu skrzynki drukarki.
Int diag faksu	Funkcja Int diag faksu optymalizuje ustawienia dla danej linii faksu.
Reczne wys/odb	Wybranie ustawienia Wl. tej opcji umożliwia wysłanie lub odebranie faksu w przypadku, gdy linia jest zajęta. Można wybrać wysłanie lub odebranie faksu przez podniesienie słuchawki telefonu i naciśnięcie przycisku Start lub naciśnięcie przycisku Wybierz/Rozłącz i naciśnięcie przycisku Start .

Konfig. syst.

Konfig.urzadz.



W zależności od opcji lub modelu niektóre menu mogą nie być wyświetlane. Oznacza to, że opcja nie dotyczy danego urządzenia (patrz „Przegląd menu” na stronie 29).

Aby zmienić opcje menu:

- Na panelu sterowania naciśnij przycisk **••• (Menu) > Konfig. syst. > Konfig.urzadz..**

Element	Opis
ID urządzenia	Ustawia ID urządzenia, które zostanie wydrukowane u góry każdego wysłanego faksu.
Numer faksu	Ustawia numer faksu, które zostanie wydrukowane u góry każdego wysłanego faksu.
Data i czas	Ustawia datę i godzinę.
Tryb zegara	Wybiera format wyświetlania godziny — 12- lub 24-godzinny.
Jezyk	Umożliwia ustawienie języka tekstu wyświetlanego na wyświetlaczu panelu sterowania.
Tryb domyślny	Przywraca stan domyślny.
Oszcz. energii	Pozwala ustawić okres, po którym urządzenie przejdzie do trybu oszczędzania energii. Jeżeli przez dłuższy czas do drukarki nie są przesyłane żadne dane, pobór mocy zostanie automatycznie obniżony.
Zdarz. budz.	Umożliwia ustawienie warunku wybudzania z trybu oszczędzania energii. <ul style="list-style-type: none">• Wł.: Urządzenie wybudza się z trybu oszczędzania energii w następujących przypadkach:<ul style="list-style-type: none">- Naciśnięcie dowolnego przycisku- Otwarcie i zamknięcie podajnika papieru- Włożenie papieru do podajnika dokumentów• Wyl.: Urządzenie wybudza się z trybu oszczędzania energii tylko po naciśnięciu przycisku na panelu sterowania.
Lim.czasu sys.	Ustawia czas, który urządzenie zapamiętuje jako wcześniej zastosowane ustawienia kopiowania. Po upływie limitu czasu urządzenie przywróci domyślne ustawienia fabryczne.
Lim.czasu zad.	Ustawia okres oczekiwania drukarki przed wydrukowaniem ostatniej strony zadania, które nie kończy się poleceniem drukowania strony.

Element	Opis
Korekta wys.	Umożliwia optymalizację jakości wydruku w zależności od wysokości, na jakiej pracuje urządzenie.
Wilgotnosc	Pozwala zoptymalizować jakość druku w zależności od wilgotności otoczenia.
Autom. kontyn.	<p>Pozwala określić, czy urządzenie ma kontynuować drukowanie w przypadku wykrycia, że załadowany papier nie odpowiada ustawieniom.</p> <ul style="list-style-type: none"> • Wyl.: W razie niezgodności papieru urządzenie czeka, aż użytkownika załaduje odpowiedni papier. • Po 0 s: Pomimo niezgodności papieru urządzenie kontynuuje drukowanie. • Po 30 s: W przypadku niezgodności papieru zostanie wyświetlony komunikat o błędzie. Urządzenie odczeka 30 sekund, a następnie automatycznie skasuje komunikat i będzie kontynuować drukowanie.
Zastep.papieru	Automatycznie podstawia rozmiar papieru sterownika drukarki, aby wyeliminować niezgodność między formatami Letter i A4. Jeśli na przykład w podajniku załadowano papier formatu A4, a rozmiar papieru w sterowniku to Letter, urządzenie wydrukuje na papierze A4. Tak samo stanie się w sytuacji odwrotnej.
Oszcz. toneru	Włączenie tego trybu zwiększa wydajność kasety z tonerem i zmniejsza koszt wydrukowania strony w stosunku do drukowania w normalnym trybie, ale również pogarsza jakość wydruku.

Konfig. pap.



W zależności od opcji lub modelu niektóre menu mogą nie być wyświetlane. Oznacza to, że opcja nie dotyczy danego urządzenia (patrz „Przegląd menu” na stronie 29).

Aby zmienić opcje menu:

- Na panelu sterowania naciśnij przycisk **••• (Menu) > Konfig. syst. > Konfig. pap..**

Element	Opis
Format papieru	Określa rozmiar papieru A4, Letter lub inny, zgodnie z preferencjami.
Typ papieru	Wybiera typ papieru dla każdego zasobnika.
Margines	Określa marginesy dokumentu.
Potwierdzenie zasobnika.	Włącza komunikat potwierdzenia zasobnika. W przypadku otwarcia i zamknięcia zasobnika otwarte zostanie okno z poleceniem potwierdzenia rozmiaru i typu papieru. W zależności od preferencji użytkownika komunikat ten można wyłączyć.



Dźwięk/Głosn.



W zależności od opcji lub modelu niektóre menu mogą nie być wyświetlane. Oznacza to, że opcja nie dotyczy danego urządzenia (patrz „Przegląd menu” na stronie 29).

Aby zmienić opcje menu:

- W panelu sterowania wybierz **••• (Menu) > Konfig. syst. > Dźwięk/Głosn..**

Element	Opis
Dźwięk klaw.	Włączanie i wyłączenie dźwięku klawiszy. Ustawienie tej opcji na Wł. powoduje odtworzenie sygnału dźwiękowego przy każdym naciśnięciu klawisza.
Dźwięk alarmu	umożliwia włączanie i wyłączenie dźwięku alarmu. Po włączeniu tej opcji w przypadku wystąpienia błędu lub zakończenia przesyłania faksu odtwarzany jest sygnał alarmowy.
Głosnik	<p>umożliwia włączanie i wyłączenie odtwarzanych przez głośnik dźwięków linii telefonicznej, takich jak sygnał wybierania lub sygnał faksu. Przy ustawieniu tej opcji na wartość Komunikacja głośnik będzie włączony do chwili odpowiedzi zdalnego urządzenia.</p> <p> Głośność można regulować za pomocą pokrętła Wybierz/Rozłącz. Głośność głośnika można dostosować tylko wtedy, gdy linia telefoniczna jest podłączona.</p> <ol style="list-style-type: none">Naciśnij przycisk  (Faks) na panelu sterowania.Naciśnij opcję Wybierz/Rozłącz. Z głośnika wyemitowany zostanie sygnał wybierania.Naciskaj przyciski strzałek do chwili ustawienia żądanej głośności.Naciśnij przycisk Wybierz/Rozłącz, aby zapisać zmianę i powrócić do trybu gotowości.
Dzwonek	Umożliwia regulację głośności dzwonka. W przypadku głośności dzwonka można wybrać Wyl., Nisk., Sred. lub Wys.

Raport



W zależności od opcji lub modelu niektóre menu mogą nie być wyświetlane. Oznacza to, że opcja nie dotyczy danego urządzenia (patrz „Przegląd menu” na stronie 29).

Aby zmienić opcje menu:

- Na panelu sterowania naciśnij przycisk **••• (Menu) > Konfig. syst. > Raport.**

Element	Opis
Konfiguracja	Drukuje raport zawierający informacje o konfiguracji ogólnej urządzenia.
Info.mat.eksp.	Wydruk strony z informacjami o materiałach eksploatacyjnych.
Strona demo	Drukuje stronę testową w celu sprawdzenia, czy urządzenie drukuje poprawnie.
Książka adr.	Drukuje wszystkie numery faksów aktualnie zapisane w pamięci urządzenia.
Potw. faks.	Drukuje raport z potwierdzeniem transmisji, zawierający numer faksu, liczbę stron, czas, jaki upłynął dla danego zadania, tryb komunikacji oraz wynik komunikacji. Można ustawić urządzenie na automatyczne drukowanie raportu potwierdzeń transmisji po każdym zadaniu faksowania.
Wysłany faks	Drukuje informacje dotyczące ostatnio wysłanych faksów.
Odebrano faks	Drukuje informacje dotyczące ostatnio otrzymanych faksów.
Zaplan.zadania	Drukuje listę dokumentów aktualnie zapisanych jako opóźnione fakсы wraz z czasem rozpoczęcia i typem każdej operacji.
Niechc. faks	Drukuje numery faksów określonych jako niepożądane.
Konfig. sieci	Drukuje informacje o połączeniu i konfiguracji sieciowej urządzenia.
Licz. zużycia	Drukuje stronę użytkownika. Strona użytkownika wyświetla całkowitą liczbę wydrukowanych stron.

Konserwacja



W zależności od opcji lub modelu niektóre menu mogą nie być wyświetlane. Oznacza to, że opcja nie dotyczy danego urządzenia (patrz „Przegląd menu” na stronie 29).

Aby zmienić opcje menu:

- Na panelu sterowania naciśnij przycisk **••• (Menu) > Konfig. syst. > Konserwacja.**

Element	Opis
Us. kom. braku	Ta opcja wyświetlana jest wtedy, gdy kasetka z tonerem jest pusta. Można usunąć ten komunikat.
Mat. ekspl.	Wyświetla wskaźniki zużycia materiałów eksploatacyjnych (patrz „Monitorowanie stanu zużycia materiałów eksploatacyjnych” na stronie 140).
Menedz. obr.	Umożliwia dostosowanie ustawień koloru, np. poziom kontrastu, rejestrację, gęstość koloru itp. <ul style="list-style-type: none">• Kolor niestan.: ustawia kontrast, kolor po kolorze.<ul style="list-style-type: none">- Domyslny: automatyczna optymalizacja kolorów.- Gestosc druku: umożliwia ręczną regulację kontrastu koloru dla każdej kasetki tonera. W celu uzyskania najlepszej jakości kolorów zaleca się użycie ustawienia Domyślny.
Numer seryjny	Sprawdza numer seryjny urządzenia. Może być wymagany w przypadku kontaktu z serwisem lub rejestracji użytkownika w witrynie internetowej firmy HP.
MaloTon-alarm	Dostosowuje poziom, na którym wyświetlany jest komunikat o niskim lub zerowym poziomie tonera (patrz „Ustawianie alertu niskiego poziomu tonera” na stronie 141).

Konfiguracja sieci



W zależności od opcji lub modelu niektóre menu mogą nie być wyświetlane. Oznacza to, że opcja nie dotyczy danego urządzenia (patrz „Przegląd menu” na stronie 29).

- Naciśnij na panelu sterowania kolejno: ●●● (Menu) > Siec.

Opcja	Opis
TCP/IP (IPv4)	Wybieranie odpowiedniego protokołu i konfigurowanie parametrów korzystania ze środowiska sieciowego.  Można ustawić wiele parametrów. Dlatego jeżeli nie masz pewności co do znaczenia parametrów, pozostaw bieżące ustawienia lub skonsultuj się z administratorem sieci.
TCP/IP (IPv6)	Wybierz tę opcję, aby w środowisku sieciowym używać protokołu IPv6 (patrz „konfiguracja protokołu IPv6” na stronie 53).
Siec Ethernet	Konfiguruje szybkość transmisji sieci oraz aktywny port.
Wi-Fi	Wybiera opcję korzystania z sieci Wi-Fi.
Wyczysc ustaw.	Przywraca ustawienia sieci do wartości domyślnych. (Wymagane ponowne uruchomienie).
Konfig. sieci	Na tej liście znajdują się informacje o połączeniu i konfiguracji sieciowej urządzenia.
Menedz.protok.	Protokoły można włączać i wyłączać.

Konserwacja

Ten rozdział zawiera informacje na temat zakupu materiałów eksploatacyjnych i części do konserwacji dostępnych dla urządzenia.

• Zamawianie materiałów eksploatacyjnych i akcesoriów	132
• Dostępne materiały eksploatacyjne	133
• Dostępne części do konserwacji	134
• Przechowywanie kasety z tonerem	135
• Rozprowadzanie tonera	137
• Wymiana kasety z tonerem	138
• Monitorowanie stanu zużycia materiałów eksploatacyjnych	140
• Ustawianie alertu niskiego poziomu toneru	141
• Czyszczenie urządzenia	142

Zamawianie materiałów eksploatacyjnych i akcesoriów



Dostępne akcesoria mogą się różnić w zależności od kraju sprzedaży. Aby uzyskać listę dostępnych materiałów eksploatacyjnych i części do konserwacji, należy skontaktować się ze sprzedawcą.

Aby zamówić materiały eksploatacyjne, akcesoria i części do konserwacji zatwierdzone przez firmę HP, należy skontaktować się z przedstawicielem firmy HP lub ze sprzedawcą urządzenia. Można również odwiedzić witrynę <https://store.hp.com/>, wybrać swój kraj/region i otrzymać informacje kontaktowe serwisu.

Dostępne materiały eksploatacyjne

Gdy materiały eksploatacyjne zużyją się, dla urządzenia można zamówić następujące typy materiałów:

Element	Nazwa produktu	Numer kasety	Numer produktu	Region ^a
Kaseta z tonerem	Kaseta z tonerem do HP 105A Black Original Laser	105A	W1105A	Do użytku tylko w Ameryce Łacińskiej
	Kaseta z tonerem do HP 106A Black Original Laser	106A	W1106A	Do użytku tylko w Europie, Rosji, w krajach WNP, na Bliskim Wschodzie i w Afryce
	Kaseta z tonerem do HP 107A Black Original Laser	107A	W1107A	Do użytku tylko w regionie Azja-Pacyfik, z wyjątkiem Chin i Indii
	Kaseta z tonerem do HP 110A Black Original Laser	110A	W1110A	Do użytku tylko w Chinach
W1112A			Do użytku tylko w Indiach	

a. Nowe kasety z tonerem lub inne materiały eksploatacyjne należy kupować w tym samym kraju, gdzie jest używane urządzenie. W przeciwnym razie nowe kasety lub inne materiały eksploatacyjne będą nieobsługiwane przez urządzenie z powodu specyficznych dla każdego kraju różnic w konfiguracji kasety lub materiałów.



Czas eksploatacji kasety z tonerem może być różny w zależności od opcji, stopnia pokrycia oraz trybu pracy.



Firma HP nie zaleca używania nieoryginalnych kaset z tonerem, innych niż firmy HP, na przykład napełnianych lub odnawianych. Firma HP nie gwarantuje jakości kaset z tonerem innych niż oryginalne kasety z tonerem firmy HP. Koszty usług serwisowych lub naprawczych wynikających z korzystania z nieoryginalnych kaset z tonerem HP nie są pokrywane w ramach gwarancji na urządzenie.

Dostępne części do konserwacji

Aby uniknąć problemów z jakością wydruku i podawaniem papieru wynikających ze zużycia części, zużyte części należy wymieniać w określonych odstępach czasowych, w celu utrzymania urządzenia w jak najlepszym stanie. Części do konserwacji to głównie wałki, paski i podkładki. Jednak okres wymiany oraz same części mogą być różne w zależności od modelu. Wymiana części do konserwacji może być przeprowadzana tylko przez autoryzowany serwis, przedstawiciela lub sprzedawcę, od którego zakupiono urządzenie. Aby kupić części do konserwacji, należy skontaktować się ze sprzedawcą, u którego kupiono urządzenie. Okres wymiany dla części do konserwacji podawany jest przez program „Stan drukarki” lub na interfejsie użytkownika (UI), jeśli dane urządzenie obsługuje ekran wyświetlacza. Okres wymiany może być różny w zależności od używanego systemu operacyjnego, wydajności komputera, oprogramowania, metody połączenia, typu papieru, formatu papieru oraz złożoności zadania.

Przechowywanie kasety z tonerem

Kasety z tonerem zawierają elementy wrażliwe na światło, temperaturę i wilgoć. Firma HP sugeruje, aby przestrzegać podanych zaleceń. Pozwoli to zapewnić najwyższą wydajność i jakość oraz najdłuższy czas pracy nowej kasety z tonerem HP.

Kasetę należy przechowywać w tym otoczeniu, w którym będzie używana drukarka. Powinno być to pomieszczenie o kontrolowanej temperaturze i wilgotności. Kaseca z tonerem powinna pozostać w oryginalnym, zamkniętym opakowaniu aż do momentu instalacji. Jeśli oryginalne opakowanie nie jest dostępne, należy przykryć górny otwór kasety papierem i przechowywać ją w ciemnej szafce.

Otwarcie opakowania kasety spowoduje znaczący spadek przydatności do użycia i czasu pracy. Nie należy przechowywać na podłodze. Po wyjęciu kasety z tonerem z drukarki należy ją zawsze prawidłowo przechowywać zgodnie z poniższymi zaleceniami.

- Wewnątrz torby ochronnej zachowanej z oryginalnego opakowania.
- Przechowywać poziomo (nie stawiać pionowo), tą samą stroną do góry, jak przy zainstalowaniu w maszynie.
- Nie należy przechowywać materiałów eksploatacyjnych w niżej opisanych warunkach:
 - temperatura wyższa niż 40 °C,
 - wilgotności mniejszej niż 20% lub większej niż 80%.
 - w środowisku cechującym się gwałtownymi zmianami temperatury lub wilgotności,
 - w miejscu wystawionym na bezpośrednie oddziaływanie promieni słonecznych lub oświetlenia pokojowego,
 - miejscu zakurzonym,
 - samochodzie (w przypadku przechowywania przez dłuższy czas),
 - w środowisku w którym występują gazy korozyjne,
 - w środowisku o dużym stopniu zasolenia powietrza.

Instrukcja obsługi

- Nie wolno dotykać powierzchni bębna fotoprzewodzącego w kasecie.
- Nie wolno narażać kasety na niepotrzebne wibracje lub wstrząsy.
- Nie wolno ręcznie obracać bębna, zwłaszcza w kierunku wstecznym. Może to spowodować wewnętrzne uszkodzenie i rozsypanie tonera.

Korzystanie z kaset z tonerem

Firma HP nie zaleca i nie aprobuje używania kaset z tonerem innych niż wyprodukowane przez firmę HP (w tym kaset bezmarkowych, z marką sklepu, ponownie napełnianych lub ponownie produkowanych).



Gwarancja na drukarkę HP nie obejmuje uszkodzeń spowodowanych przez użycie kaset ponownie napełnianych, regenerowanych lub wyprodukowanych przez inne firmy.

Szacowany czas eksploatacji kasety z tonerem

Szacowany okres eksploatacji kasety (okres przydatności kasety z tonerem do użycia) jest uzależniony od ilości tonera wymaganej do zadań wydruku. Rzeczywista liczba wydruków może być różna w zależności od gęstości zadruku stron, środowiska pracy, stopnia pokrycia obrazu, przerw w drukowaniu, typu i/lub rozmiaru nośnika. Na przykład drukowanie dużej liczby grafik powoduje wyższe zużycie toneru i może spowodować konieczność częstszej wymiany kasety z tonerem.

Rozprowadzanie tonera

Można czasowo polepszyć jakość druku, rozprowadzając toner pozostały w kasie. W niektórych przypadkach białe plamy i jasny wydruk będą nadal występować nawet po rozprowadzeniu tonera.



Ilustracje w tym podręczniku użytkownika mogą się różnić od zakupionego urządzenia w zależności od modelu i zainstalowanych opcji. Należy sprawdzić typ urządzenia (patrz „Widok z przodu” na stronie 20).



- Aby zapobiec uszkodzeniu kasety z tonerem, nie należy wystawiać jej na działanie światła na dłużej niż kilka minut. Jeśli to konieczne, należy ją przykryć kartką papieru.
- Nie należy dotykać obszaru kasety oznaczonego na zielono. Aby nie dotykać tej powierzchni kasety, należy korzystać z uchwytu.
- Jeśli toner zabrudzi ubranie, należy go zetrzeć suchą szmatką i wyprać ubranie w zimnej wodzie. Użycie gorącej wody spowoduje utrwalenie toneru na tkaninie.
- Podczas otwierania skanera należy przytrzymać podajnik dokumentów i skaner razem.

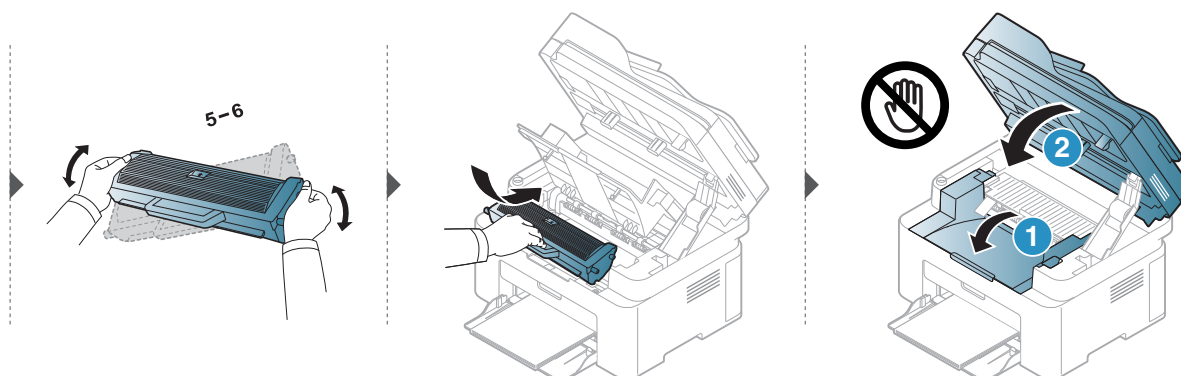
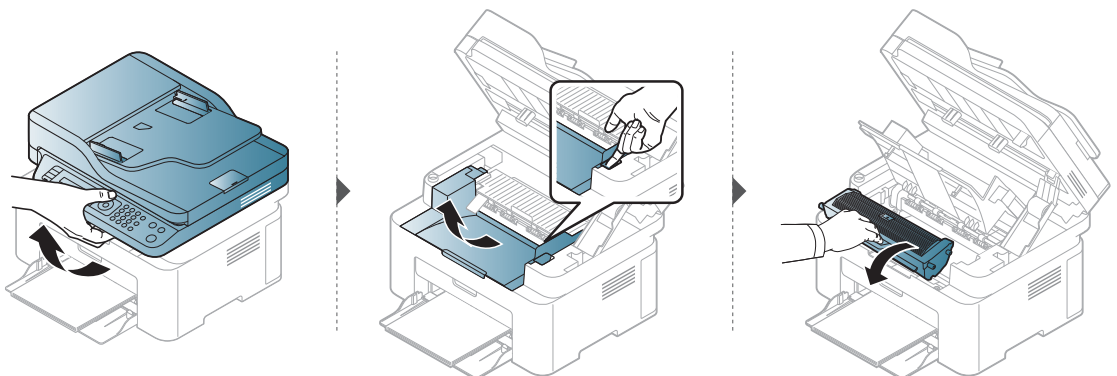

Wymiana kasety z tonerem

Jeśli wymagana jest wymiana kasety z tonerem, sprawdź, jaki rodzaj kaset z tonerem jest przeznaczony do danego urządzenia (patrz „Dostępne materiały eksploatacyjne” na stronie 133).



- Potrząśnij dokładnie kasetą z tonerem, pozwoli to poprawić początkową jakość druku.
 - Ilustracje w tym podręczniku użytkownika mogą się różnić od zakupionego urządzenia w zależności od modelu i zainstalowanych opcji. Należy sprawdzić typ urządzenia (patrz „Widok z przodu” na stronie 20).
-



- Aby zapobiec uszkodzeniu kasety z tonerem, nie należy wystawiać jej na działanie światła na dłużej niż kilka minut. Jeśli to konieczne, należy ją przykryć kartką papieru.
- Nie należy dotykać obszaru kasety oznaczonego na zielono. Aby nie dotykać tej powierzchni kasety, należy korzystać z uchwytu.
- Nie używaj ostrych przedmiotów, np. noża lub nożyczek do otwierania opakowania kasety z tonerem. Mogą one zarysować bęben kasety.
- Jeśli toner zabrudzi ubranie, należy go zetrzeć suchą szmatką i wyprać ubranie w zimnej wodzie. Użycie gorącej wody spowoduje utrwalenie toneru na tkaninie.
- Podczas otwierania modułu skanera należy przytrzymać podajnik dokumentów i skaner razem.

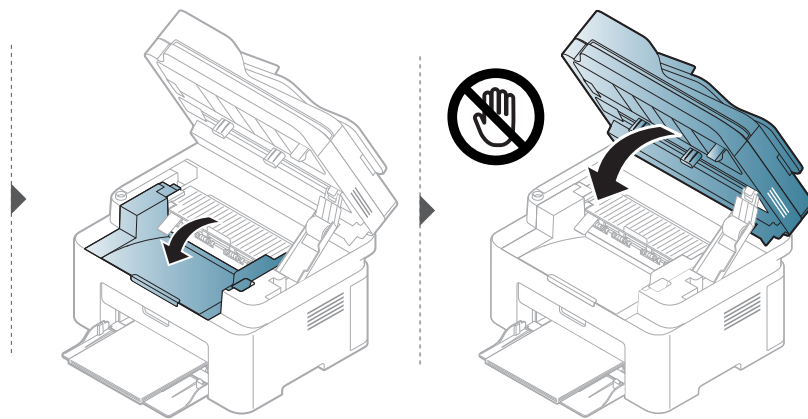
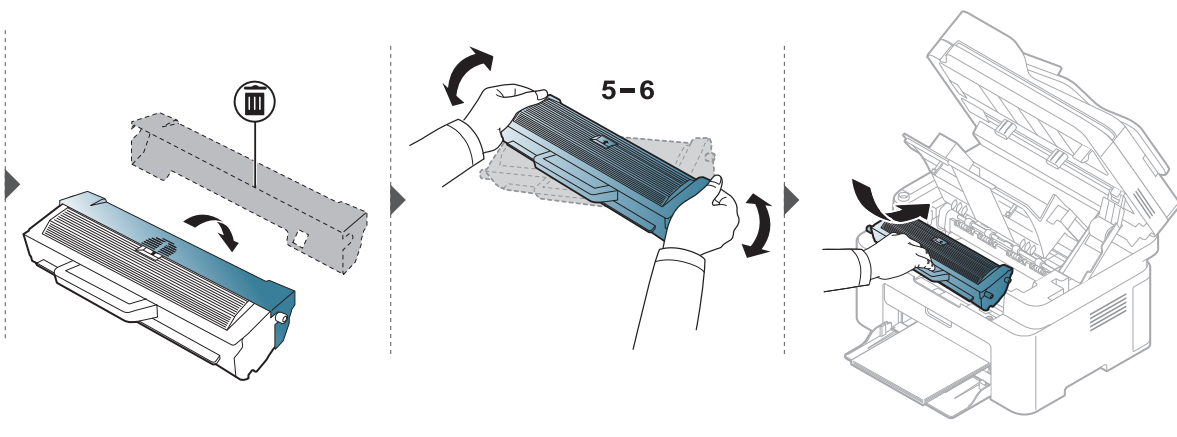
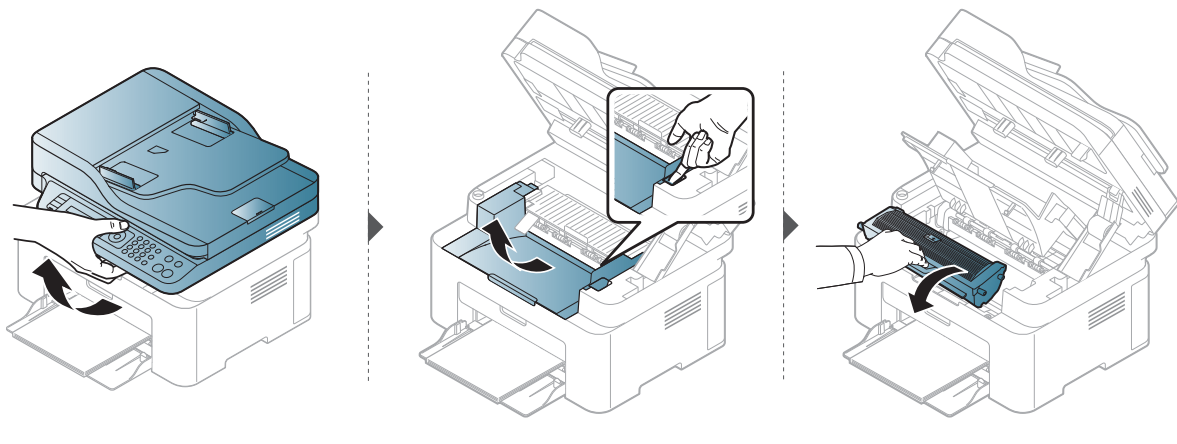

Monitorowanie stanu zużycia materiałów eksploatacyjnych

W przypadku częstych zakleszczeń papieru lub problemów z drukowaniem należy sprawdzić liczbę stron wydrukowanych lub zeskanowanych przez urządzenie. W razie potrzeby należy wymienić odpowiednie części.

- 1 Na panelu sterowania wybierz przycisk **...** (**Menu**) > **Konfig. syst.** > **Raport**.
- 2 Wybierz żądaną opcję i naciśnij przycisk **OK**.
 - **Razem**: wyświetla łączną liczbę wydrukowanych stron.
 - **Skanowanie ADF**: Wyświetla liczbę stron wydrukowanych z podajnika dokumentów.
 - **Skan. z płyty**: wyświetla liczbę stron zeskanowanych z szyby skanera.
 - **Info.mat.eksp.**: wydruk strony z informacjami o materiałach eksploatacyjnych.
- 3 Naciśnij  (**Anuluj**), aby powrócić do trybu gotowości.

Ustawianie alertu niskiego poziomu toneru

Jeśli w kasie pozostało niewiele toneru, zostanie wyświetlony komunikat informujący użytkownika o konieczności wymiany kasety lub zapali się dioda LED. Istnieje możliwość ustawienia opcji kontrolującej wyświetlanie komunikatu lub zapalenie diody LED.



- Dostęp do menu może być różny w zależności od modelu (patrz „Uzyskiwanie dostępu do menu” na stronie 29).
- W niektórych modelach konieczne może być naciśnięcie **OK**, aby przejść dalej do menu niższego poziomu.

-
- 1 W panelu sterowania wybierz **••• (Menu) > Konfig. syst. > Konserwacja > MaloTon-alarm**.
 - 2 Wybierz żądaną opcję.
 - 3 Naciśnij przycisk **OK**, aby zapisać wybór.

Czyszczenie urządzenia

Jeśli występują problemy z jakością wydruku lub urządzenie znajduje się w zakurzonej pomieszczeniu, należy je regularnie czyścić, aby zapewnić najlepsze warunki drukowania i długotrwałe działanie urządzenia.



- Czyszczenie obudowy urządzenia za pomocą materiałów czyszczących zawierających duże ilości alkoholu, rozpuszczalnika lub innych agresywnych substancji może powodować odbarwienie lub odkształcenie obudowy.
- Jeśli urządzenie lub jego otoczenie jest zanieczyszczone tonerem, zaleca się wyczyszczenie go za pomocą szmatki lub chusteczki zwilżonej wodą. W przypadku użycia odkurzacza toner zostałby uniesiony w powietrze, co mogłoby być szkodliwe dla użytkownika.

Czyszczenie urządzenia na zewnątrz lub wyświetlacza

Obudowę urządzenia lub ekran wyświetlacza należy czyścić miękką szmatką niepozostawiającą włókien. Ściereczkę można lekko zwilżyć wodą, ale nie wolno pozwolić, aby woda kapła na urządzenie lub do jego wnętrza.

Czyszczenie elementów wewnętrznych

Podczas procesu drukowania papier, toner i cząsteczki kurzu mogą się zbierać wewnątrz urządzenia. Ich nagromadzenie może powodować problemy z jakością wydruku, takie jak plamki tonera lub smugi. Wyczyszczenie wnętrza urządzenia powoduje zmniejszenie lub ustąpienie tych problemów.



- Aby zapobiec uszkodzeniu kasety z tonerem, nie należy wystawiać jej na działanie światła na dłużej niż kilka minut. Jeśli to konieczne, należy ją przykryć kartką papieru.
- Nie należy dotykać obszaru kasety oznaczonego na zielono. Aby nie dotykać tej powierzchni kasety, należy korzystać z uchwytu.
- Do czyszczenia wnętrza urządzenia należy używać suchej, niestrzępiącej się ściereczki, należy uważać, aby nie uszkodzić wałka transferowego lub innych wewnętrznych części. Nie wolno używać rozpuszczalników np. benzenu lub rozcieńczalnika. Mogłoby to spowodować problemy jakości drukowania lub doprowadzić do uszkodzenia urządzenia.



- Do czyszczenia urządzenia należy używać suchej, niestrzępiącej się ściereczki.
- Wyłącz urządzenie i odłącz przewód zasilania. Poczekaj, aż urządzenie ostygnie. Jeśli urządzenie wyposażone jest we włącznik, przełącz włącznik przed przystąpieniem do czyszczenia.
- Ilustracje w tym podręczniku użytkownika mogą się różnić od zakupionego urządzenia w zależności od modelu i zainstalowanych opcji. Należy sprawdzić typ urządzenia (patrz „Widok z przodu” na stronie 20).
- Podczas otwierania skanera należy przytrzymać podajnik dokumentów i skaner razem.

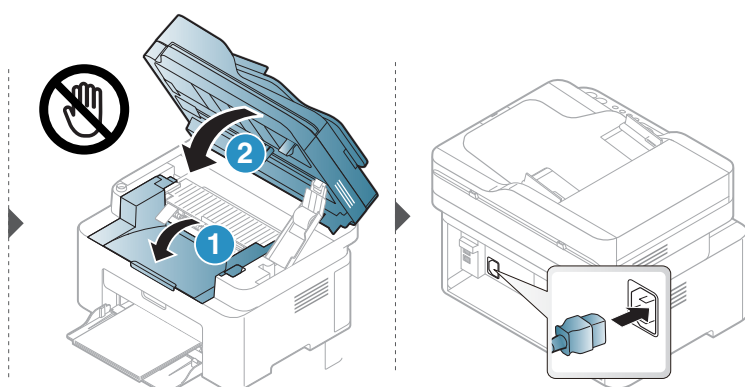
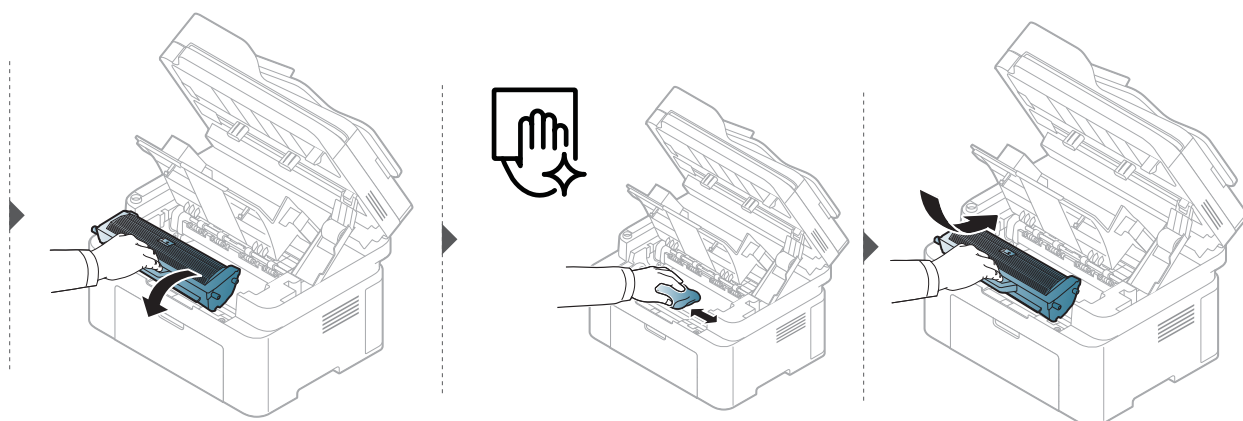
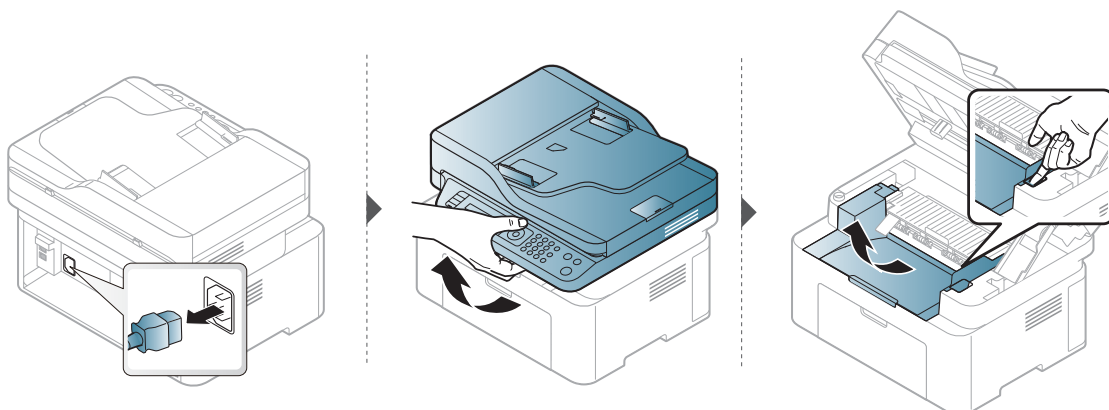

Czyszczenie rolki odbierającej



- Wyłącz urządzenie i odłącz przewód zasilania. Poczekaj, aż urządzenie ostygnie. Jeśli urządzenie wyposażone jest we włącznik, przełącz włącznik przed przystąpieniem do czyszczenia.
- Ilustracje w tym podręczniku użytkownika mogą się różnić od zakupionego urządzenia w zależności od opcji i modelu. Należy sprawdzić typ urządzenia (patrz „Widok z przodu” na stronie 20).

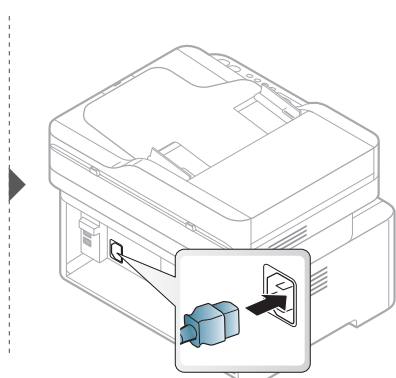
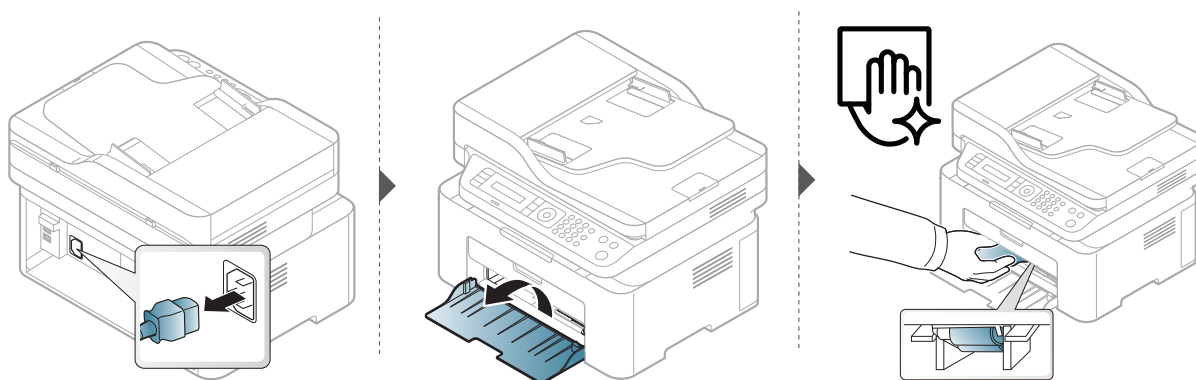

Czyszczenie skanera

Utrzymywanie skanera w czystości pomaga zapewnić najlepszą jakość kopii. Najlepiej jest czyścić skaner na początku każdego dnia i w razie potrzeby w ciągu dnia.



- Wyłącz urządzenie i odłącz przewód zasilania. Poczekać, aż urządzenie ostygnie. Jeśli urządzenie wyposażone jest we włącznik, przełącz włącznik przed przystąpieniem do czyszczenia.
- Ilustracje w tym podręczniku użytkownika mogą się różnić od zakupionego urządzenia w zależności od opcji i modelu. Należy sprawdzić typ urządzenia (patrz „Widok z przodu” na stronie 20).

- 1 Delikatnie zwilż miękką, niepozostawiającą włókien ściereczkę lub ręcznik papierowy wodą.
- 2 Unieś i otwórz pokrywę skanera.
- 3 Przecieraj powierzchnię skanera, aż będzie czysta i sucha.

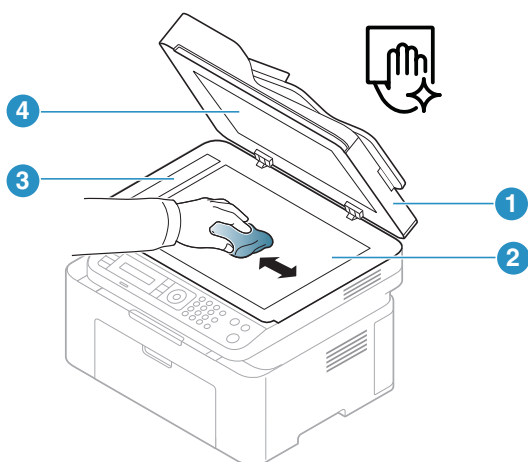

1. Pokrywa skanera
2. Szyba skanera
3. Szyba podajnika dokumentów
4. Biały arkusz

- 4 Zamknij pokrywę skanera.

Rozwiązywanie problemów

Ten rozdział zawiera przydatne informacje dotyczące postępowania w przypadku wystąpienia błędu.



Ten rozdział zawiera przydatne informacje dotyczące postępowania w przypadku wystąpienia błędu. Jeśli urządzenie wyposażone jest w wyświetlacz, przeczytaj wiadomość podaną na wyświetlaczu, aby naprawić usterkę.

- Wskazówki dotyczące unikania zacięć papieru 147
- Usuwanie zacięcia dokumentów oryginalnych 148
- Usuwanie zakleszczeń papieru 151
- Opis diod LED 154
- W raporcie informacji o materiałach eksploatacyjnych wyświetla się komunikat „Low Toner” lub „Very Low Toner”**156**
- Opis komunikatów na wyświetlaczu 157
- Problemy z podawaniem papieru 161
- Problemy z zasilaniem i podłączaniem kabla 162
- Rozwiązywanie innych problemów 163
- Rozwiązywanie problemów z siecią bezprzewodową 178

Wskazówki dotyczące unikania zacięć papieru

Wybierając prawidłowe typy nośników, można uniknąć większości zakleszczeń papieru. Aby uniknąć zakleszczenia papieru, zapoznaj się z następującymi wskazówkami:

- Należy się upewnić, że prowadnice znajdują się we właściwym położeniu (patrz „Przegląd zasobnika” na stronie 39).
- Nie należy wyjmować papieru z zasobnika, gdy urządzenie drukuje.
- Przed załadowaniem papier należy wygiąć, przekartkować i rozprostować.
- Nie należy używać pogiętego, wilgotnego ani zawijającego się papieru.
- Nie należy wkładać do zasobnika różnych rodzajów papieru jednocześnie.
- Do drukowania należy używać tylko zalecanych nośników (patrz „Dane techniczne nośnika druku” na stronie 183).

Usuwanie zacięcia dokumentów oryginalnych

Jeżeli oryginał zakleszczy się w podajniku dokumentów, na wyświetlaczu pojawi się ostrzeżenie.



Aby uniknąć podarcia zakleszczonego dokumentu, należy go wyciągać powoli i delikatnie.



Aby uniknąć zakleszczeń dokumentów, oryginały grube, cienkie lub o różnych typach papieru należy kopiować z wykorzystaniem szyby skanera.

Zacięcie oryginalnego papieru z przodu skanera



- Ilustracje w tym podręczniku użytkownika mogą się różnić od zakupionego urządzenia w zależności od modelu i zainstalowanych opcji. Należy sprawdzić typ urządzenia (patrz „Widok z przodu” na stronie 20).
- To rozwiązanie problemu może nie być dostępne, w zależności od modelu lub wyposażenia opcjonalnego (patrz „Funkcja Różne” na stronie 9).

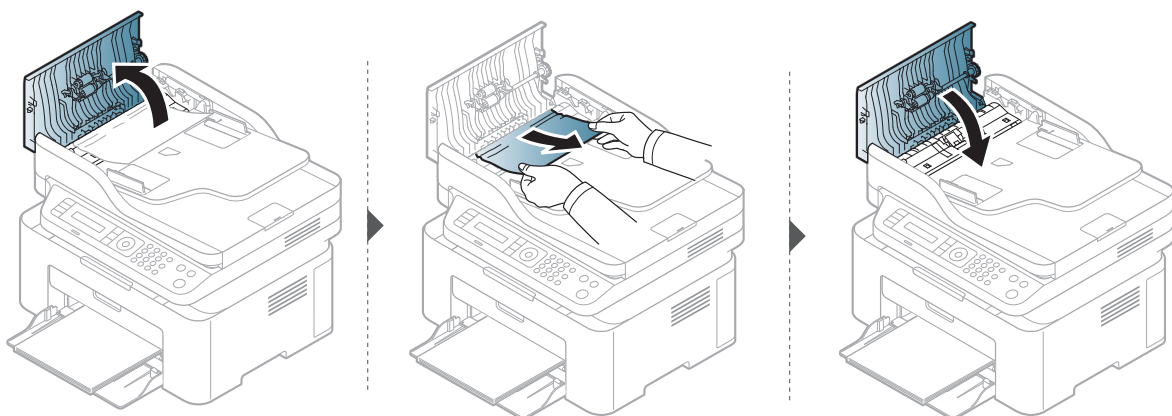

Zacięcie oryginału w skanerze



- Ilustracje w tym podręczniku użytkownika mogą się różnić od zakupionego urządzenia w zależności od modelu i zainstalowanych opcji. Należy sprawdzić typ urządzenia (patrz „Widok z przodu” na stronie 20).
- To rozwiązanie problemu może nie być dostępne, w zależności od modelu lub wyposażenia opcjonalnego (patrz „Funkcja Różne” na stronie 9).

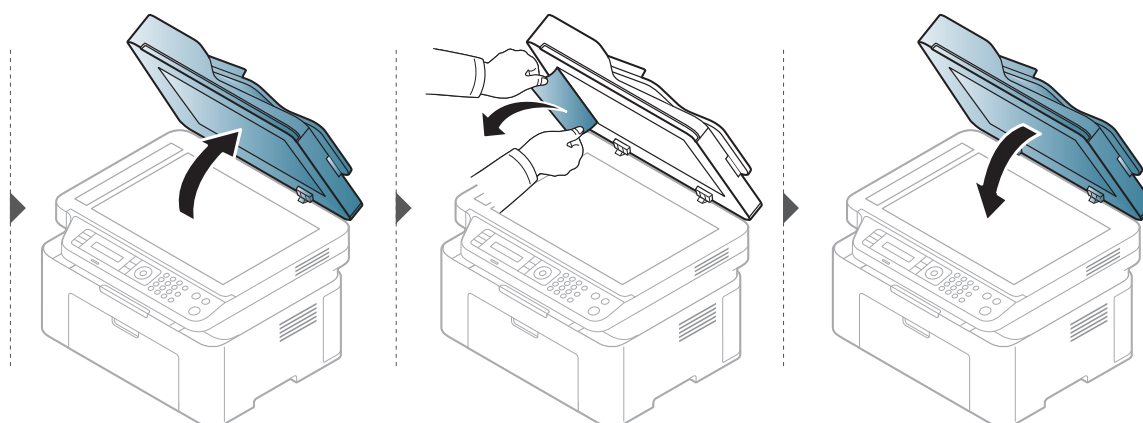

Zacięcie oryginału w obszarze wyjścia skanera



- Ilustracje w tym podręczniku użytkownika mogą się różnić od zakupionego urządzenia w zależności od modelu i zainstalowanych opcji. Należy sprawdzić typ urządzenia (patrz „Widok z przodu” na stronie 20).
 - To rozwiązanie problemu może nie być dostępne, w zależności od modelu lub wyposażenia opcjonalnego (patrz „Widok z przodu” na stronie 20).
-

- 1 Wyjmij pozostałe strony z podajnika dokumentów.
- 2 Delikatnie wyjmij zakleszczony papier z podajnika dokumentów.

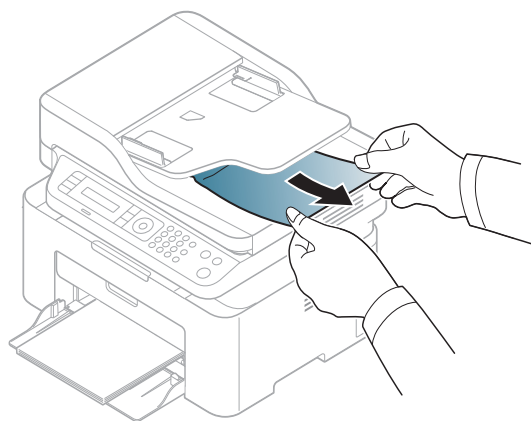

Usuwanie zakleszczeń papieru



Aby uniknąć rozdarcia zakleszczonego papieru, należy go wyciągać powoli i delikatnie.

W zasobniku



Ilustracje w tym podręczniku użytkownika mogą się różnić od zakupionego urządzenia w zależności od modelu i zainstalowanych opcji. Należy sprawdzić typ urządzenia (patrz „Widok z przodu” na stronie 20).

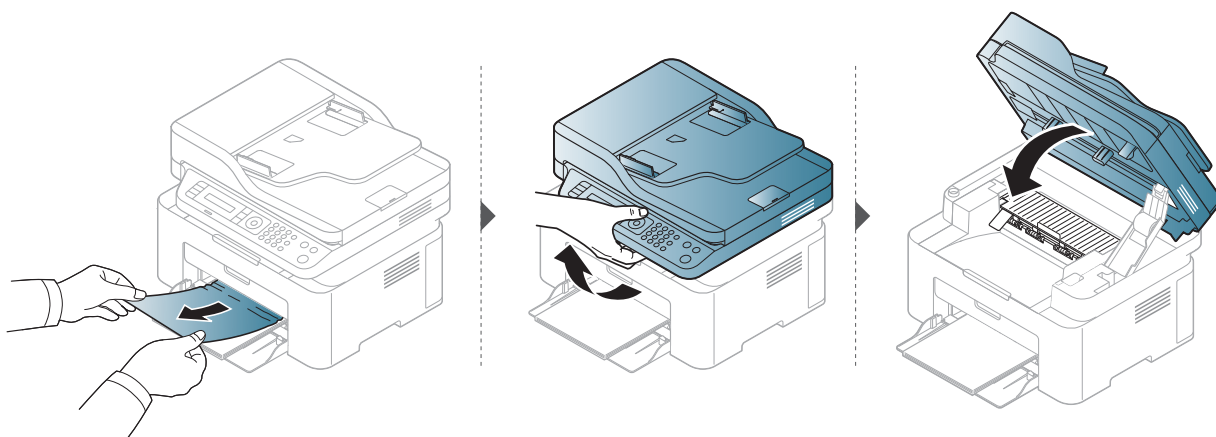

Wewnątrz urządzenia



- Obszar utrwalacza jest gorący. Należy zachować ostrożność podczas wyjmowania papieru z urządzenia.
- Ilustracje w tym podręczniku użytkownika mogą się różnić od zakupionego urządzenia w zależności od modelu i zainstalowanych opcji. Należy sprawdzić typ urządzenia (patrz „Widok z przodu” na stronie 20).

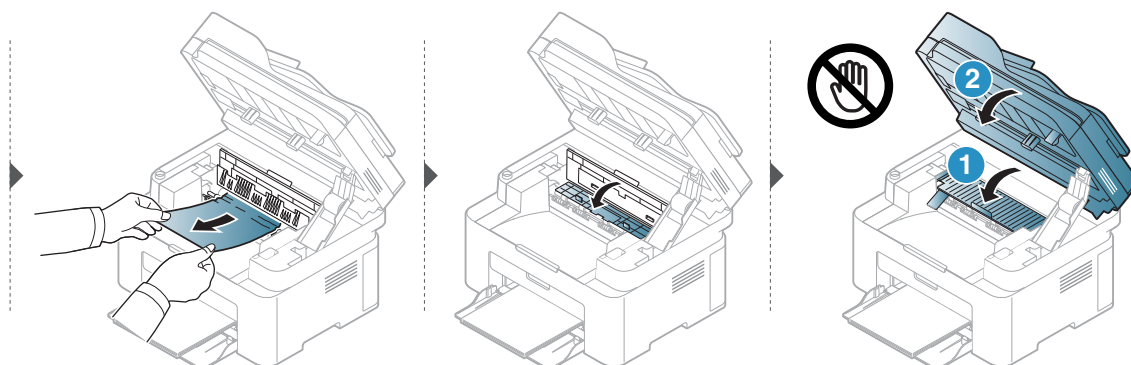
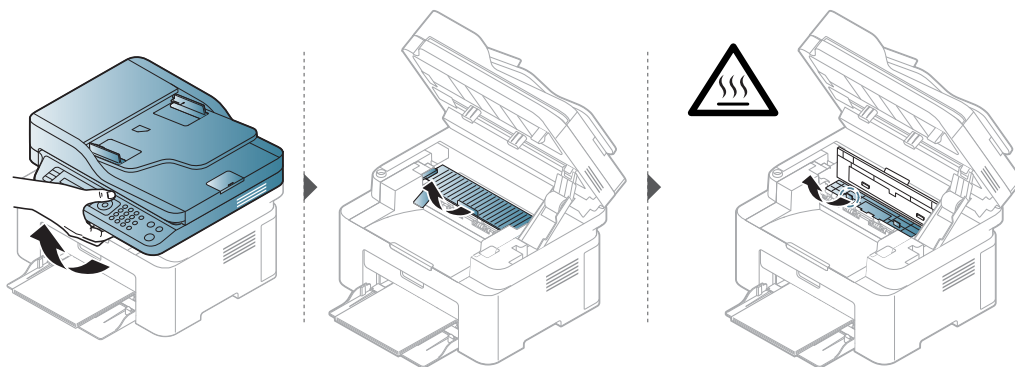

Jeżeli nie widać papieru w tym obszarze, przerwij i przejdź do następnego kroku:

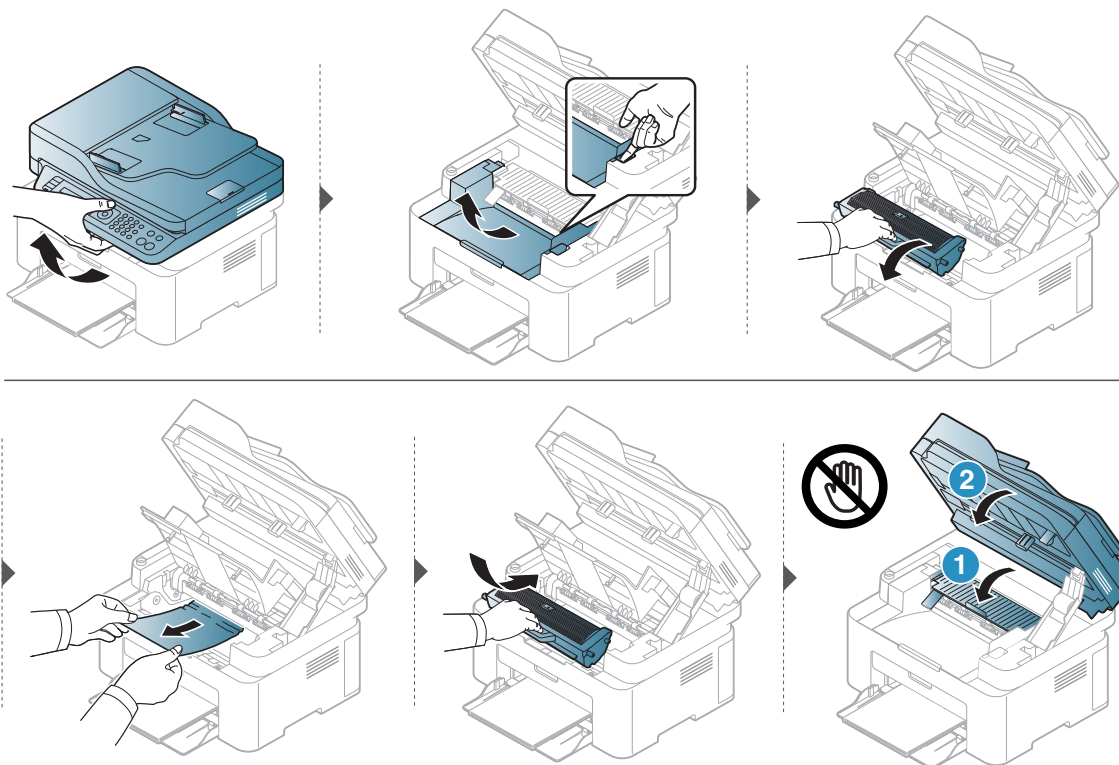

Opis diod LED

Kolor diody LED wskazuje bieżący stan działania urządzenia.



- Niektóre diody LED mogą nie być dostępne w zależności od modelu lub kraju (patrz „Omówienie panelu sterowania” na stronie 23).
- Aby rozwiązać problem, sprawdź komunikat o błędzie oraz instrukcje w części dotyczącej rozwiązywania problemów (patrz „Opis komunikatów na wyświetlaczu” na stronie 157).
- Jeżeli problem nie ustąpi, skontaktuj się z pracownikiem serwisu.



Dioda LED stanu

LED	Stan		Opis
 Stan	Wył		Urządzenie pracuje w trybie off-line.
	Zielona	Wł	Urządzenie jest włączone i można go używać.
		Miga	Gdy podświetlenie miga, urządzenie odbiera lub drukuje dane.
	Pomarańczowy	Wł	Urządzenie zatrzymało się z powodu poważnego błędu.
		Miga	<ul style="list-style-type: none">• Wystąpił błąd o mniejszym znaczeniu i urządzenie czeka na jego naprawę. Sprawdź komunikat o błędzie na wyświetlaczu. Po usunięciu problemu urządzenie wznowi pracę.• W kasecie pozostaje niewielka ilość toneru. Szacowany czas eksploatacji kasety^a z tonerem zbliża się do końca. Przygotuj nową kasetę z tonerem do wymiany. Można tymczasowo poprawić jakość wydruku, rozprowadzając toner (patrz „Rozprowadzanie tonera” na stronie 137).^b• Pokrywa jest otwarta. Zamknij pokrywę.• Podczas odbierania lub drukowania danych w zasobniku nie ma papieru. Załaduj papier do zasobnika• Nastąpiło zakleszczenie papieru (patrz „Usuwanie zakleszczeń papieru” na stronie 151).

a.Szacowany czas eksploatacji kasety z tonerem to spodziewany lub szacowany czas eksploatacji kasety informujący o uśrednionej liczbie wydruków i zgodny z normą ISO/IEC 19752. Liczba stron może różnić się w zależności od środowiska pracy, stopnia pokrycia, częstotliwości drukowania, liczby elementów graficznych oraz typu i rozmiaru nośników druku. W kasecie może znajdować się pewna ilość toneru nawet po zapaleniu się pomarańczowej diody LED i przerwaniu drukowania przez drukarkę.

b.Niektóre diody LED mogą nie być dostępne w zależności od modelu lub kraju (patrz „Omówienie panelu sterowania” na stronie 23).

Dioda LED sieci bezprzewodowej/Dioda LED zasilania

Stan		Opis
 (Dioda LED sieci bezprzewodowej)	Wył	<ul style="list-style-type: none"> Funkcja sieci bezprzewodowej nie jest aktywna. Urządzenie znajduje się w trybie uśpienia.
	Niebieski	Urządzenie łączy się z siecią bezprzewodową (patrz „Konfiguracja sieci bezprzewodowej” na stronie 55). <ul style="list-style-type: none"> Funkcja sieci bezprzewodowej jest aktywna, ale urządzenie nie jest połączone z siecią bezprzewodową. Urządzenie łączy się z siecią bezprzewodową.
 Zasilanie)		Urządzenie znajduje się w trybie gotowości.
	Biały	Urządzenie znajduje się w trybie oszczędzania energii.

W raporcie informacji o materiałach eksploatacyjnych wyświetla się komunikat „Low Toner” lub „Very Low Toner”

Low Toner: Drukarka wskazuje, kiedy poziom toneru w kasecie jest niski. Rzeczywisty, pozostały okres eksploatacji może być inny. Jeśli jakość druku zaczyna już odbiegać od akceptowalnego poziomu, należy rozważyć przygotowanie dostępnej kasety na wymianę. Nie ma potrzeby wymiany kasety od razu.

Korzystaj z kaset do momentu, kiedy rozpraszanie toneru nie zapewnia już akceptowalnej jakości wydruków. Aby rozprząść toner w kasecie, wyjmij ją z drukarki i delikatnie nią potrząśnij w lewo i w prawo. Rysunki prezentujące czynność można znaleźć w instrukcji wymiany kasety. Ponownie włóż pojemnik z tonerem do drukarki i zamknij pokrywę.

Very Low Toner: Drukarka wskazuje, kiedy poziom toneru w kasecie jest bardzo niski. Rzeczywisty, pozostały okres eksploatacji może być inny. Jeśli jakość druku zaczyna już odbiegać od akceptowalnego poziomu, należy rozważyć przygotowanie dostępnej kasety na wymianę. Nie ma potrzeby wymiany kasety od razu, chyba że jakość druku jest już nieakceptowalna.

Kiedy toner w kasecie HP osiągnie poziom **B.nis.poz.ton.**, będzie to oznaczało koniec okresu gwarancji ochrony Premium HP dla tej kasety z tonerem.

Do raportu informacji o materiałach eksploatacyjnych do drukowania przy użyciu urządzenia:

- 1 W panelu sterowania wybierz **••• (Menu) > Konfig. syst. > Raport > Info.mat.eksp..**
- 2 Naciśnij opcję **OK**.
Urządzenie rozpocznie drukowanie.

Opis komunikatów na wyświetlaczu

Komunikaty są wyświetlane na wyświetlaczu panelu sterowania i wskazują stan lub błędy urządzenia. W poniższych tabelach przedstawiono komunikaty, ich znaczenie oraz sposób rozwiązania problemu (w razie potrzeby).



- Jeśli komunikat nie znajduje się w tabeli, należy ponownie włączyć urządzenie, a następnie wznowić zadanie drukowania. Jeżeli problem nie ustąpi, skontaktuj się z pracownikiem serwisu.
- W przypadku kontaktowania się z serwisem przedstawicielowi serwisu należy podać treść wyświetlanego komunikatu.
- W zależności od modelu i zainstalowanych opcji niektóre komunikaty mogą nie być wyświetlane na wyświetlaczu.
- [numer błędu] wskazuje numer błędu.

Komunikaty powiązane z zakleszczeniem papieru

Wiadomość	Znaczenie	Sugerowane rozwiązania
Zac. dokumentu. Usuń zacięcie	Nastąpiło zacięcie oryginału w podajniku dokumentów.	Usuń zakleszczenie papieru (patrz „Usuwanie zacięcia dokumentów oryginalnych” na stronie 148).
Zacięcie papieru w zasobniku	Brak papieru w zasobniku.	Usuń zakleszczenie papieru (patrz „W zasobniku” na stronie 151).
Zacięcie papieru w urządzeniu	Nastąpiło zacięcie papieru wewnątrz urządzenia.	Usuń zakleszczenie papieru (patrz „Wewnątrz urządzenia” na stronie 152).

Komunikaty związane z kasetą z tonerem

Wiadomość	Znaczenie	Sugerowane rozwiązania
Zainstaluj kasetę toneru	Nie zainstalowano kasety z tonerem.	Zainstaluj kasetę z tonerem.
zespolu utrwal.: #C2-1711 Cartridge Prob.	Nie zainstalowano kasety z tonerem.	Zainstaluj kasetę z tonerem.
zespolu utrwal.: #C2-1712 Cartridge Prob.	Problem ze sterowaniem kasety toneru.	Odłącz zasilanie i podłącz ponownie. Jeżeli problem nie ustąpi, skontaktuj się z serwisem.
Niegodna kasetka z tonerem	Zainstalowana kasetka z tonerem nie jest przeznaczona dla tego urządzenia.	Zainstaluj oryginalną kasetę z tonerem firmy HP przeznaczoną dla tego urządzenia.
Malo toneru	We wskazanej kasecie pozostaje niewielka ilość toneru. Szacowany czas eksploatacji kasety ^a z tonerem zbliża się do końca.	Przygotuj nową kasetę toneru do wymiany. Można tymczasowo poprawić jakość wydruku, rozprowadzając toner (patrz „Rozprowadzanie tonera” na stronie 137).

Wiadomość	Znaczenie	Sugerowane rozwiązania
B.nis.poz.ton.	<p>Prawie upłynął szacowany okres eksploatacji wskazanej kasety z tonerem ^a.</p>	<ul style="list-style-type: none"> Można wybrać jedną z pozycji wyświetlanych na panelu sterowania: Stop lub Kontynuuj. Wybranie opcji Stop spowoduje zatrzymanie drukowania. Dalsze drukowanie będzie możliwe dopiero po wymianie kasety z tonerem. W przypadku wybrania opcji Kontynuuj urządzenie będzie drukować dalej, jednak jakość nie będzie zagwarantowana. Aby zapewnić jak najwyższą jakość wydruków, należy wymienić kasetę z tonerem po wyświetleniu tego komunikatu. Dalsze używanie tej samej kasety może skutkować pogorszeniem jakości wydruków (patrz „Wymiana kasety z tonerem” na stronie 138). <p> Firma HP nie zaleca używania nieoryginalnych kaset z tonerem, innych niż firmy HP, na przykład napełnianych lub odnawianych. Firma HP nie gwarantuje jakości kaset z tonerem innych niż oryginalne kasety z tonerem firmy HP. Koszty usług serwisowych lub naprawczych wynikających z korzystania z nieoryginalnych kaset z tonerem firmy innej niż HP nie są pokrywane w ramach gwarancji na urządzenie.</p>
	<p>Wskazana kasetka z tonerem osiągnęła szacowany czas eksploatacji ^a. Urządzenie może przestać drukować.</p>	<p>Wymień kasetę z tonerem (patrz „Wymiana kasety z tonerem” na stronie 138).</p>

a.Szacowany czas eksploatacji kasety z tonerem to spodziewany lub szacowany czas eksploatacji kasety informujący o uśrednionej liczbie wydruków i zgodny z normą ISO/IEC 19752 (patrz „Dostępne materiały eksploatacyjne” na stronie 133). Na liczbę wydrukowanych stron mogą mieć wpływ warunki otoczenia, stopień pokrycia, odstęp między drukowaniem, typ nośników, stopień pokrycia i rozmiar. W kasce może pozostać niewielka ilość toneru, nawet jeśli wyświetlany jest komunikat „Włóż nową kasetę” i drukarka przestaje drukować.

Komunikaty związane z zasobnikiem

Wiadomość	Znaczenie	Sugerowane rozwiązania
Brak papieru w zasobniku	Brak papieru w zasobniku.	Włóż papier do zasobnika (patrz „Wkładanie papieru do zasobnika” na stronie 40).
Zasobnik 1 Niewłasc. papier	Rozmiar papieru podany we właściwościach drukarki jest inny niż rozmiar papieru ładowanego.	Załaduj odpowiedni papier do zasobnika.

Komunikaty związane z siecią

Wiadomość	Znaczenie	Sugerowane rozwiązania
Probl. sieciowy: Konflikt adresu IP	Ustawiony adres IP jest już używany.	Sprawdź adres IP i zmień go w razie potrzeby (patrz „Drukowanie raportu konfiguracji sieci” na stronie 52).
#S6-3210	Moduł bezprzewodowy nie jest zainstalowany.	Wyłącz i włącz.

Komunikaty różne

Wiadomość	Znaczenie	Sugerowane rozwiązania
Otwarte drzwi Zamknij je	Pokrywa nie została prawidłowo zatrzaśnięta.	Zamknij pokrywę, aż zostanie zablokowana na właściwym miejscu.
Drzwi skanera sa otwarte.	Pokrywa podajnika dokumentów nie została prawidłowo zatrzaśnięta.	
zespolu utrwal.[numer błędu] Wył. i wł. pon.	Sterowanie urządzeniem jest niemożliwe.	Uruchom urządzenie ponownie i spróbuj wydrukować jeszcze raz. Jeżeli problem nie ustąpi, skontaktuj się z serwisem.
zespolu utrwal.[numer błędu] Wezwij serwis		
Skaner Zablockowany	Skaner jest zablokowany.	Odłącz zasilanie i podłącz ponownie. Jeżeli problem nie ustąpi, skontaktuj się z serwisem.

Problemy z podawaniem papieru

Stan	Sugerowane rozwiązania
Papier zakleszcza się podczas drukowania	Usuń zakleszczenie papieru.
Papier skleja się.	<ul style="list-style-type: none">• Sprawdź maksymalną pojemność zasobnika.• Upewnij się, że użyto właściwego typu papieru.• Wyjmij papier z zasobnika papieru i wygnij go lub przekartkuj.• Wilgoć może powodować sklejanie się niektórych typów papieru.
Arkusze papieru nie są podawane ze stosu.	W zasobniku mogą znajdować się różne typy papieru. Załaduj do zasobnika papier jednego typu, rozmiaru i o jednakowej gramaturze.
Papier nie jest podawany do urządzenia.	<ul style="list-style-type: none">• Usuń wszystkie przeszkody z wnętrza urządzenia.• Papier nie został prawidłowo załadowany. Usuń papier z zasobnika i załaduj go prawidłowo.• W zasobniku znajduje się zbyt duża ilość papieru. Wyjmij nadmiar papieru.• Papier jest za gruby. Używaj tylko papieru zgodnego z wymaganiami technicznymi danego urządzenia.
Papier nadal ulega zakleszczeniu.	<ul style="list-style-type: none">• W zasobniku znajduje się zbyt duża ilość papieru. Wyjmij nadmiar papieru.• Używany jest niewłaściwy typ papieru. Używaj tylko papieru zgodnego z wymaganiami technicznymi danego urządzenia.• Wewnątrz urządzenia mogą znajdować się resztki papieru. Otwórz pokrywę przednią i wyjmij resztki papieru.

Problemy z zasilaniem i podłączaniem kabla

Odłącz zasilanie i podłącz ponownie. Jeżeli problem nie ustąpi, skontaktuj się z serwisem.

Stan	Sugerowane rozwiązania
Urządzenie nie jest zasilane lub kabel łączący urządzenie z komputerem nie jest podłączony prawidłowo.	<ol style="list-style-type: none">1. Najpierw podłącz urządzenie do źródła zasilania.2. Sprawdź kabel USB lub kabel sieciowy z tyłu urządzenia.3. Odłącz kabel USB lub kabel sieciowy z tyłu urządzenia, a następnie podłącz ponownie.

Rozwiązywanie innych problemów

Problemy z drukowaniem

Stan	Możliwa przyczyna	Sugerowane rozwiązania
Urządzenie nie drukuje.	Urządzenie nie jest zasilane.	Najpierw podłącz urządzenie do źródła zasilania. Jeśli na panelu sterowania urządzenia znajduje się przycisk  (Zasilanie), naciśnij ten przycisk.
	Urządzenie nie jest wybrane jako urządzenie domyślne.	Wybierz urządzenie jako urządzenie domyślne w systemie Windows.
	Sprawdź następujące możliwości:	
	<ul style="list-style-type: none">• pokrywa nie jest zamknięta. Zamknij pokrywę.• Wystąpiło zakleszczenie papieru. Usuń zakleszczenie papieru (patrz „Usuwanie zakleszczeń papieru” na stronie 151).• Nie załadowano papieru do podajnika. Załaduj papier (patrz „Wkładanie papieru do zasobnika” na stronie 40).• Nie zainstalowano kasety z tonerem. Zainstaluj kasetę z tonerem (patrz „Wymiana kasety z tonerem” na stronie 138).• Upewnij się, że z kasety z tonerem została zdjęta osłona ochronna i arkusze (patrz „Wymiana kasety z tonerem” na stronie 138). Jeśli wystąpił błąd systemowy, skontaktuj się z przedstawicielem serwisu.	
	Kabel łączący urządzenie z komputerem nie jest podłączony prawidłowo.	Odłącz kabel urządzenia i podłącz go ponownie (patrz „Widok z tyłu” na stronie 22).
	Kabel łączący urządzenie z komputerem jest uszkodzony.	Jeśli to możliwe, podłącz kabel do innego sprawnego komputera i wykonaj wydruk. Można także spróbować użyć innego kabla urządzenia.
Ustawienia portu są nieprawidłowe.	Sprawdź ustawienia drukarki w systemie Windows, aby określić, czy zadanie drukowania zostało wysłane do prawidłowego portu. Jeśli komputer wyposażony jest w więcej niż jeden port, upewnij się, że urządzenie jest podłączone do prawidłowego portu.	



Stan	Możliwa przyczyna	Sugerowane rozwiązania
Urządzenie nie drukuje.	Urządzenie może być nieprawidłowo skonfigurowane.	Sprawdź okno Preferencje drukowania , aby się upewnić, że wszystkie ustawienia są prawidłowe.
	Sterownik drukarki został nieprawidłowo zainstalowany.	Odinstaluj i zainstaluj ponownie sterownik urządzenia.
	Urządzenie nie działa prawidłowo.	Sprawdź, czy urządzenie nie wyświetla błędu systemowego na wyświetlaczu panelu sterowania. Skontaktuj się z serwisem.
	Rozmiar dokumentu jest zbyt duży – brakuje pamięci dyskowej komputera, aby umożliwić dostęp do tego zadania drukowania.	Zwolnij więcej przestrzeni na dysku i wydrukuj dokument ponownie.
	Zasobnik odbiorczy jest pełny.	Po wyjęciu papieru z zasobnika wyjściowego urządzenie wznowi drukowanie.
Urządzenie wybiera materiały do drukowania z niewłaściwego źródła papieru.	Opcje papieru wybrane w oknie Preferencje drukowania mogą być nieprawidłowe.	W wielu aplikacjach źródło papieru można wybrać na karcie Papier w oknie Preferencje drukowania (patrz „Otwieranie okna preferencji drukowania” na stronie 73). Wybierz właściwe źródło papieru. Zobacz ekran pomocy sterownika drukarki (patrz „Korzystanie z pomocy” na stronie 75).
Wykonywanie zadania drukowania trwa bardzo długo.	Zadanie może być bardzo złożone.	Zmniejsz złożoność strony lub zmień ustawienia jakości wydruku.

Stan	Możliwa przyczyna	Sugerowane rozwiązania
Półowa strony jest pusta.	Mogła zostać wybrana niewłaściwa orientacja strony.	Zmień orientację strony w aplikacji (patrz „Otwieranie okna preferencji drukowania” na stronie 73). Zobacz ekran pomocy sterownika drukarki (patrz „Korzystanie z pomocy” na stronie 75).
	Rzeczywisty rozmiar papieru oraz ustawienia rozmiaru papieru nie są zgodne.	Upewnij się, że rozmiar papieru w ustawieniach sterownika drukarki odpowiada arkuszom znajdującym się w zasobniku. Upewnij się także, czy rozmiar papieru w ustawieniach sterownika drukarki odpowiada papierowi wybranemu w ustawieniach używanej aplikacji oprogramowania (patrz „Otwieranie okna preferencji drukowania” na stronie 73).
Urządzenie drukuje, ale tekst jest niepoprawny, zniekształcony lub niepełny.	Kabel urządzenia jest nieprawidłowo podłączony lub uszkodzony.	Odłącz kabel urządzenia i podłącz go ponownie. Spróbuj wydrukować dokument, który wcześniej został już prawidłowo wydrukowany. Jeśli to możliwe, podłącz kabel i urządzenie do innego komputera i spróbuj wydrukować zadanie, które na pewno jest poprawne. Jeśli problem nie zostanie rozwiązany, wymień kabel urządzenia.
	Wybrano niewłaściwy sterownik drukarki.	Sprawdź menu wyboru drukarki w aplikacji, aby się upewnić, że wybrano właściwe urządzenie.
	Aplikacja działa nieprawidłowo.	Spróbuj wydrukować dokument z innej aplikacji.
	System operacyjny działa nieprawidłowo.	Zamknij system Windows i ponownie uruchom komputer. Wyłącz i włącz ponownie urządzenie.

Stan	Możliwa przyczyna	Sugerowane rozwiązania
Strony są drukowane, ale są puste.	Kaseta z tonerem jest uszkodzona lub pusta.	W razie potrzeby wstrząśnij kasetą z tonerem. W razie konieczności wymień kasetę z tonerem. <ul style="list-style-type: none"> • Patrz „Rozprowadzanie tonera” na stronie 137. • Patrz „Wymiana kasety z tonerem” na stronie 138.
	Plik może zawierać puste strony.	Sprawdź, czy w pliku nie ma pustych stron.
	Niektóre elementy, np. kontroler lub płyta główna, są uszkodzone.	Skontaktuj się z serwisem.
Urządzenie niepoprawnie drukuje pliki PDF. Brakuje niektórych elementów graficznych, tekstu lub ilustracji.	Niezgodność między plikiem PDF a produktami firmy Acrobat.	Wydrukowanie pliku PDF jako obrazu może umożliwić tę czynność. Włącz opcję Drukuj jako obraz w opcjach drukowania programu Acrobat.  Drukowanie potrwa dłużej w przypadku drukowania pliku PDF jako obrazu.
Jakość druku zdjęć nie jest dobra. Obrazy nie są wyraźne.	Rozdzielczość zdjęcia jest bardzo niska.	Zmniejsz rozmiar zdjęcia. Po zwiększeniu rozmiaru w aplikacji rozdzielczość zostaje zmniejszona.
Przed rozpoczęciem drukowania urządzenie wydziela parę w pobliżu zasobnika wyjściowego.	Używanie wilgotnego papieru może spowodować powstawanie pary podczas wydruku.	To nie stanowi problemu. Kontynuuj drukowanie.
Drukarka nie drukuje na papierze o nietypowym formacie, jak papier do druku faktur.	Rzeczywisty rozmiar papieru i ustawiony rozmiar papieru nie są zgodne.	Wybierz właściwy rozmiar papieru w obszarze Niestandardowa na karcie Papier w oknie Preferencje drukowania (patrz „Otwieranie okna preferencji drukowania” na stronie 73).
Zadrukowany papier z fakturami jest zawinięty.	Ustawienia typu papieru nie pasują do siebie.	Zmień opcję drukarki i spróbuj ponownie. Przejdź do okna Preferencje drukowania , kliknij kartę Papier i ustaw typ na Ciężki 90-120 g (patrz „Otwieranie okna preferencji drukowania” na stronie 73).

Problemy z jakością wydruków

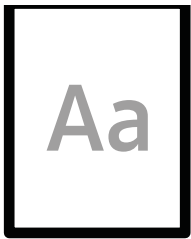
Jeśli wewnątrz urządzenia jest brudne lub jeśli papier został załadowany nieprawidłowo, jakość wydruku może się pogorszyć. Poniższa tabela zawiera informacje dotyczące usuwania problemu.

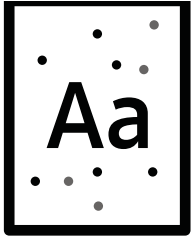
Stan	Sugerowane rozwiązania
<p>Zbyt jasny lub wyblakły wydruk</p> 	<ul style="list-style-type: none">• Jeżeli na stronie występują pionowe, białe pasma lub wyblakłe obszary, kończy się zapas toneru. Zamów nową kasetę z tonerem (patrz „Wymiana kasety z tonerem” na stronie 138).• Jeżeli na stronie występują pionowe, białe pasma lub wyblakłe obszary, nawet jeśli poziom toneru jest wystarczający, otwórz i zamknij drzwiczki przednie 3–4 razy (patrz „Przegląd urządzenia” na stronie 19).• Papier może być niezgodny ze specyfikacjami, np. jest zbyt wilgotny lub zbyt chropowaty.• Jeśli cała strona jest jasna, ustawienie rozdzielczości druku jest zbyt niskie lub włączony jest tryb oszczędzania tonera. Ustaw rozdzielczość wydruku i wyłącz tryb oszczędzania tonera. Patrz ekran pomocy sterownika drukarki.• Obecność wyblakłych powierzchni i plam sugeruje konieczność wyczyszczenia kasety z tonerem. Wyczyść wewnątrz urządzenia (patrz „Czyszczenie urządzenia” na stronie 142).• Powierzchnia modułu LSU wewnątrz urządzenia może być zabrudzona. Wyczyść wewnątrz urządzenia (patrz „Czyszczenie urządzenia” na stronie 142). Jeśli te czynności nie spowodują rozwiązania problemu, skontaktuj się z serwisem.
<p>Górna część papieru jest zadrukowywana jaśniejszymi kolorami niż pozostała część</p> 	<p>Toner może nie przylegać prawidłowo do tego typu papieru.</p> <ul style="list-style-type: none">• Zmień opcję drukarki i spróbuj ponownie. Przejdź do okna Preferencje drukowania, kliknij kartę Papier i ustaw typ papieru na Wtórny (patrz „Otwieranie okna preferencji drukowania” na stronie 73).
<p>Plamy toneru</p> 	<ul style="list-style-type: none">• Papier może być niezgodny ze specyfikacjami, np. jest zbyt wilgotny lub zbyt chropowaty.• Wałek transferowy może być brudny. Wyczyść wewnątrz urządzenia (patrz „Czyszczenie urządzenia” na stronie 142).• Ścieżka papieru może wymagać wyczyszczenia. Skontaktuj się z serwisem (patrz „Czyszczenie urządzenia” na stronie 142).

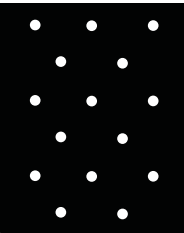
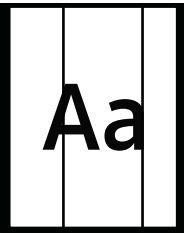
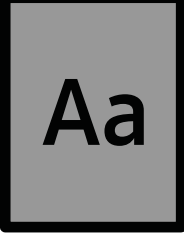
Stan	Sugerowane rozwiązania
<p data-bbox="284 349 408 416">Wyblakłe obszary</p> 	<p data-bbox="539 248 1406 315">Jeśli w różnych miejscach na stronie występują wyblakłe, zazwyczaj okrągłe obszary:</p> <ul data-bbox="539 331 1465 712" style="list-style-type: none"> • Jeden z arkuszy papieru może być wadliwy. Spróbuj ponownie wydrukować zadanie. • Zawartość wilgoci w papierze jest nierównomierna lub papier ma wilgotne plamy. Użyj papieru innej marki. • Zła partia papieru. Błędy w procesie produkcyjnym mogą sprawić, że niektóre obszary papieru nie wchłaniają toneru. Użyj papieru innego typu lub innej marki. • Zmień opcję drukarki i spróbuj ponownie. Przejdź do okna Preferencje drukowania, kliknij kartę Papier i ustaw typ na Ciężki 90-120 g (patrz „Otwieranie okna preferencji drukowania” na stronie 73). <p data-bbox="539 723 1457 790">Jeśli te czynności nie spowodują rozwiązania problemu, skontaktuj się z serwisem.</p>
<p data-bbox="284 835 440 869">Białe plamy</p> 	<p data-bbox="539 819 1058 853">Jeśli na stronie widoczne są białe plamy:</p> <ul data-bbox="539 864 1433 1088" style="list-style-type: none"> • Papier jest zbyt chropowaty i jego drobiny są przenoszone na części wewnętrzne urządzenia, co powoduje zabrudzenie wątki transferowego. Wyczyść wnętrze urządzenia (patrz „Czyszczenie urządzenia” na stronie 142). • Ścieżka papieru może wymagać wyczyszczenia. Wyczyść wnętrze urządzenia (patrz „Czyszczenie urządzenia” na stronie 142). <p data-bbox="539 1099 1457 1167">Jeśli te czynności nie spowodują rozwiązania problemu, skontaktuj się z serwisem.</p>
<p data-bbox="284 1193 499 1261">Pionowe linie na wydruku</p> 	<p data-bbox="539 1193 1078 1227">Jeśli na stronie występują pionowe smugi:</p> <ul data-bbox="539 1238 1430 1350" style="list-style-type: none"> • Powierzchnia (część bębna) kasety z tonerem wewnątrz urządzenia została prawdopodobnie zarysowana. Wyjmij kasetę z tonerem i zainstaluj nową (patrz „Wymiana kasety z tonerem” na stronie 138). <p data-bbox="539 1361 1150 1395">Jeśli na stronie występują białe pionowe smugi:</p> <ul data-bbox="539 1406 1477 1541" style="list-style-type: none"> • Powierzchnia modułu LSU wewnątrz urządzenia może być zabrudzona. Wyczyść wnętrze urządzenia (patrz „Czyszczenie urządzenia” na stronie 142). Jeśli te czynności nie spowodują rozwiązania problemu, skontaktuj się z serwisem.
<p data-bbox="284 1574 467 1641">Tło czarne lub kolorowe</p> 	<p data-bbox="539 1574 1118 1608">Jeśli stopień zaciemnienia tła jest zbyt duży:</p> <ul data-bbox="539 1619 1477 1921" style="list-style-type: none"> • Zmień papier na papier o mniejszej gramaturze. • Sprawdź warunki panujące w miejscu, w którym ustawiono urządzenie: bardzo suche lub bardzo wilgotne powietrze (wilgotność względna wyższa niż 80%) może powodować większe cieniowanie tła. • Wyjmij kasetę z tonerem i zainstaluj nową (patrz „Wymiana kasety z tonerem” na stronie 138). • Dokładnie rozprowadź toner (patrz „Rozprowadzanie tonera” na stronie 137).

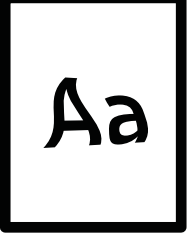
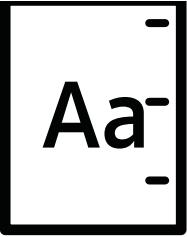
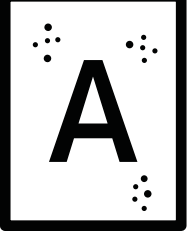
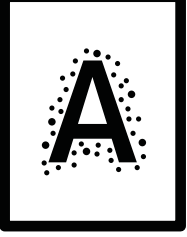
Stan	Sugerowane rozwiązania
<p>Smugi toneru</p> 	<ul style="list-style-type: none"> • Wyczyść wnętrze urządzenia (patrz temat „Czyszczenie urządzenia” na stronie 142). • Sprawdź typ i jakość papieru. • Wyjmij kasetę z tonerem i zainstaluj nową (patrz „Wymiana kasety z tonerem” na stronie 138).
<p>Powtarzające się pionowe pasy</p> 	<p>Jeśli na drukowanej stronie występują powtarzające się pionowe ślady:</p> <ul style="list-style-type: none"> • Kasetę z tonerem może być uszkodzona. Jeśli problem nie ustąpi, wyjmij kasetę z tonerem i zainstaluj nową (patrz „Wymiana kasety z tonerem” na stronie 138). • Na niektórych częściach urządzenia może znajdować się toner. Jeśli wady występują na tylnej części strony, problem zostanie prawdopodobnie rozwiązany po wydrukowaniu kilku następnych stron. • Zespół utrwalający może być uszkodzony. Skontaktuj się z serwisem.
<p>Rozproszenie toneru w tle</p> 	<p>Plamki w tle powstają z drobin toneru rozproszonych w sposób przypadkowy na drukowanej stronie.</p> <ul style="list-style-type: none"> • Papier może być zbyt wilgotny. Użyj papieru z innej partii. Nie otwieraj opakowania papieru, jeżeli nie jest to konieczne, aby papier nie wchłonął zbyt wiele wilgoci. • Jeżeli plamki tła pokrywają całą powierzchnię drukowanej strony, dostosuj rozdzielczość drukowania z poziomu aplikacji lub w oknie Preferencje drukowania (patrz „Otwieranie okna preferencji drukowania” na stronie 73). Upewnij się, że wybrany został odpowiedni typ papieru. Na przykład: Jeśli wybrano Grubszy papier, a zastosowano Zwykły papier, może wystąpić nagromadzenie toneru, co powoduje ten problem z jakością. • Jeśli używasz nowej kasety z tonerem, najpierw rozprosz toner (patrz „Rozprowadzanie tonera” na stronie 137).
<p>Wokół pogrubionych znaków lub obrazów widać cząsteczki toneru</p> 	<p>Toner może nie przylegać prawidłowo do tego typu papieru.</p> <ul style="list-style-type: none"> • Zmień opcję drukarki i spróbuj ponownie. Przejdź do okna Preferencje drukowania, kliknij kartę Papier i ustaw typ papieru na Wtórny (patrz „Otwieranie okna preferencji drukowania” na stronie 73). • Upewnij się, że wybrany został odpowiedni typ papieru. Na przykład: Jeśli wybrano Grubszy papier, a zastosowano Zwykły papier, może wystąpić nagromadzenie toneru, co powoduje ten problem z jakością.

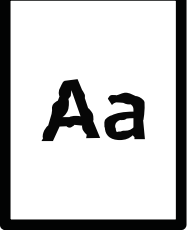
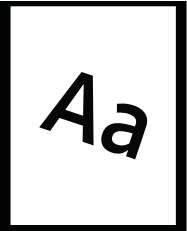
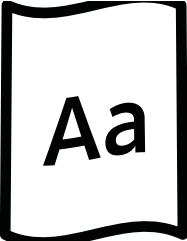
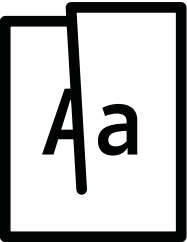
Stan	Sugerowane rozwiązania
<p>Zniekształcone znaki</p> 	<ul style="list-style-type: none"> • Jeżeli litery są zniekształcone, a obrazy niekompletne, używany papier może być zbyt śliski. Spróbuj użyć innego papieru.
<p>Przekrzywienie strony</p> 	<ul style="list-style-type: none"> • Upewnij się, że papier został poprawnie załadowany. • Sprawdź typ i jakość papieru. • Upewnij się, że prowadnice nie obejmują stosu arkuszy zbyt ciasno ani zbyt luźno.
<p>Podwijanie się i falowanie</p> 	<ul style="list-style-type: none"> • Upewnij się, że papier został poprawnie załadowany. • Sprawdź typ i jakość papieru. Zwijanie się papieru może być spowodowane wysoką temperaturą i wilgotnością. • Odwróć stos papieru w zasobniku. Spróbuj także obrócić papier w zasobniku o 180°.
<p>Marszczenie papieru</p> 	<ul style="list-style-type: none"> • Upewnij się, że papier został poprawnie załadowany. • Sprawdź typ i jakość papieru. • Odwróć stos papieru w zasobniku. Spróbuj także obrócić papier w zasobniku o 180°.

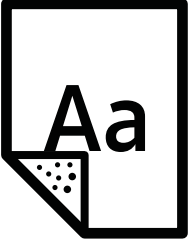
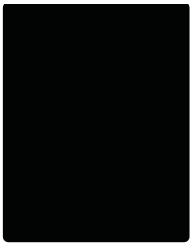
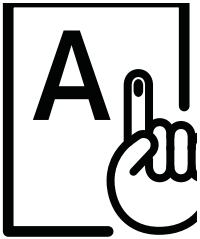
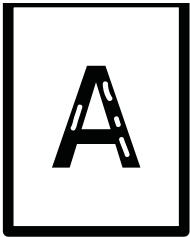
Stan	Sugerowane rozwiązania
<p>Zabrudzenie tylnych stron wydruków</p> 	<ul style="list-style-type: none"> • Sprawdź, czy toner nie wysypuje się z kasety. Wyczyść wnętrze urządzenia (patrz temat „Czyszczenie urządzenia” na stronie 142).
<p>Jednokolorowe lub czarne strony</p> 	<ul style="list-style-type: none"> • Kasetka z tonerem może być nieprawidłowo zainstalowana. Wyjmij kasetkę z tonerem i włóż ją ponownie. • Kasetka z tonerem może być uszkodzona. Wyjmij kasetkę z tonerem i zainstaluj nową (patrz „Wymiana kasetki z tonerem” na stronie 138). • Urządzenie może wymagać naprawy. Skontaktuj się z serwisem.
<p>Wysypywanie się toneru z kasety</p> 	<ul style="list-style-type: none"> • Wyczyść wnętrze urządzenia (patrz temat „Czyszczenie urządzenia” na stronie 142). • Sprawdź typ i jakość papieru. • Wyjmij kasetkę z tonerem i zainstaluj nową (patrz „Wymiana kasetki z tonerem” na stronie 138). <p>Jeśli problem występuje nadal, urządzenie może wymagać naprawy. Skontaktuj się z serwisem.</p>
<p>Niewypełnione znaki</p> 	<p>W częściach znaków występują białe plamy w miejscach, gdzie powinny znajdować się wypełnione powierzchnie:</p> <ul style="list-style-type: none"> • Druk może odbywać się na niewłaściwej stronie papieru. Wyciągnij papier i odwróć go. • Papier może być niezgodny ze specyfikacjami.

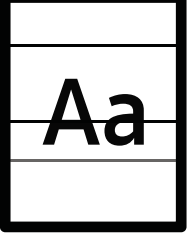
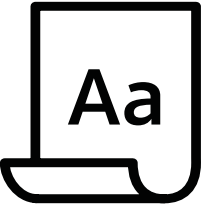
Stan	Sugerowane rozwiązania
<p>Poziome smugi</p> 	<p>Jeśli wystąpią poziome równoległe czarne paski lub smugi:</p> <ul style="list-style-type: none"> • Kasetę z tonerem może być nieprawidłowo zainstalowana. Wyjmij kasetę z tonerem i włóż ją ponownie. • Kasetę z tonerem może być uszkodzona. Wyjmij kasetę z tonerem i zainstaluj nową (patrz „Wymiana kasety z tonerem” na stronie 138). <p>Jeśli problem występuje nadal, urządzenie może wymagać naprawy. Skontaktuj się z serwisem.</p>
<p>Wygięcie</p> 	<p>Jeśli zadrukowany papier jest pozwijany lub papier nie jest podawany do drukarki:</p> <ul style="list-style-type: none"> • Odwróć stos papieru w zasobniku. Spróbuj także obrócić papier w zasobniku o 180°. • Zmień opcję papieru w drukarce i spróbuj ponownie. Przejdź do okna Preferencje drukowania, kliknij kartę Papier i ustaw typ Lekki 60-69 g (patrz „Otwieranie okna preferencji drukowania” na stronie 73).
<ul style="list-style-type: none"> • Nieznany obraz pojawia się wielokrotnie na kilku arkuszach • Wysypywanie się toneru z kasety • Wydruk jest jasny lub występują zabrudzenia 	<p>Korzystanie z urządzenia na wysokości większej niż 1000 m może mieć niekorzystny wpływ na jakość wydruku np. powodując wysypywanie się toneru lub zbyt jasne wydruki. Należy poprawić ustawienie wysokości w urządzeniu (patrz „Ustawianie wysokości” na stronie 36).</p>

Problemy z kopiowaniem

Stan	Sugerowane rozwiązania
Kopie są zbyt jasne lub zbyt ciemne.	Użyj opcji Zaciemnienie w obszarze Funk.kopioiw., aby rozjaśnić lub przyciemnić tło na kopiach (patrz „Zmiana ustawień dla poszczególnych kopii” na stronie 86).
Na kopiach występują rozmazania, linie, znaki lub plamy.	<ul style="list-style-type: none"> • Jeśli wady występują na oryginale, użyj opcji Zaciemnienie w obszarze Funk.kopioiw., aby przyciemnić lub rozjaśnić tło kopii. • Opcja Dostosuj tło w konfiguracji kopiowania pozwala usunąć kolor tła (patrz „Dostosuj tło.” na stronie 119). • Jeśli wady nie występują na oryginale, wyczyść skaner (patrz „Czyszczenie skanera” na stronie 145).
Obraz kopii jest przekrzywiony.	<ul style="list-style-type: none"> • Upewnij się, że oryginał jest wyrównany względem wskaźnika dopasowania. • Wałek transferowy może być brudny. Wyczyść wnętrze urządzenia (patrz „Czyszczenie urządzenia” na stronie 142).
Drukowane są puste kopie.	Upewnij się, że oryginały leżą na szybie skanera stroną zadrukowaną skierowaną w dół lub zostały włożone do podajnika dokumentów stroną zadrukowaną skierowaną do góry. Jeśli te czynności nie spowodują rozwiązania problemu, skontaktuj się z serwisem.
Obraz łatwo ściera się z kopii.	<ul style="list-style-type: none"> • Wymień papier w zasobniku na papier z nowego opakowania. • W miejscach o dużej wilgotności nie należy pozostawiać papieru w urządzeniu przez dłuższy czas.
Występują częste zakleszczenia papieru do kopiowania.	<ul style="list-style-type: none"> • Przekartkuj papier, a następnie odwróć go w zasobniku papieru. Wymień papier w zasobniku na nowy. Sprawdź i dopasuj prowadnice papieru, jeśli to konieczne. • Upewnij się, że używasz papieru odpowiedniego typu i o właściwej gramaturze (patrz „Dane techniczne nośnika druku” na stronie 183). • Po usunięciu zakleszczenia papieru sprawdź, czy w urządzeniu nie pozostały resztki papieru do kopiowania.
Kaseta z tonerem wystarcza na mniejszą liczbę kopii niż oczekiwana.	<ul style="list-style-type: none"> • Może to wynikać z faktu, że oryginały zawierają obrazy, duże ciemne obszary i grube linie. Formularze, biuletyny informacyjne, książki i podobne dokumenty należą do oryginałów, których kopiowanie wymaga większej ilości toneru. • Pokrywa skanera mogła pozostać otwarta podczas wykonywania kopii. • Wyłącz i włącz urządzenie.

Problemy ze skanowaniem

Stan	Sugerowane rozwiązania
<p>Skaner nie działa.</p>	<ul style="list-style-type: none"> • Upewnij się, że oryginał umieszczono na szybie skanera stroną zadrukowaną do dołu lub w podajniku dokumentów stroną zadrukowaną do góry (patrz „Wkładanie oryginałów” na stronie 47). • Ilość dostępnej pamięci może nie być wystarczająca do pomieszczenia dokumentu, który ma być zeskanowany. Należy wypróbować funkcję skanowania wstępnego, aby zobaczyć, czy zadziała. Spróbuj zmniejszyć rozdzielczość skanowania. • Sprawdź, czy kabel drukarki urządzenia jest podłączony prawidłowo. • Upewnij się, że kabel drukarki urządzenia nie jest uszkodzony. Zamień kabel drukarki na taki, który jest na pewno sprawny. Jeśli to konieczne, wymień kabel drukarki. • Sprawdź, czy skaner jest poprawnie skonfigurowany. Sprawdź ustawienia skanowania w używanej aplikacji w celu upewnienia się, że zadanie skanera zostało wysłane do prawidłowego portu (na przykład USB001).
<p>Moduł skanera skanuje bardzo wolno.</p>	<ul style="list-style-type: none"> • Sprawdź, czy urządzenie drukuje odebrane dane. Jeśli tak, zeskanuj dokument po wydrukowaniu odebranych danych. • Grafika jest skanowana wolniej niż tekst.
<p>Na ekranie komputera wyświetlany jest następujący komunikat:</p> <ul style="list-style-type: none"> • Urządzenie nie może być ustawione w wybranym trybie sprzętowym. • Port jest używany przez inny program. • Port jest wyłączony. • Skaner jest zajęty przyjmowaniem lub drukowaniem danych. Spróbuj ponownie po zakończeniu bieżącego zadania. • Nieprawidłowe dojście. • Skanowanie nie powiodło się. 	<ul style="list-style-type: none"> • Prawdopodobnie jest wykonywane zadanie kopiowania lub drukowania. Spróbuj wykonać zadanie po zakończeniu tego zadania. • Wybrany port jest obecnie używany. Uruchom ponownie komputer i ponów próbę. • Kabel drukarki urządzenia może być nieprawidłowo podłączony lub zostało wyłączone zasilanie. • Sterownik drukarki nie jest zainstalowany lub system operacyjny nie został prawidłowo skonfigurowany. • Upewnij się, że urządzenie jest prawidłowo podłączone i że włączono zasilanie, a następnie uruchom ponownie komputer. • Kabel USB może być nieprawidłowo podłączony lub zostało wyłączone zasilanie.

Problemy z faksem

Stan	Sugerowane rozwiązania
Urządzenie nie działa, na wyświetlaczu nie ma żadnych komunikatów lub przyciski nie działają.	<ul style="list-style-type: none"> • Odłącz przewód zasilający i podłącz ponownie. • Upewnij się, że do gniazda elektrycznego dostarczane jest zasilanie. • Upewnij się, że włączone jest zasilanie.
Brak sygnału wybierania.	<ul style="list-style-type: none"> • Sprawdź, czy linia telefoniczna jest prawidłowo podłączona (patrz „Widok z tyłu” na stronie 22). • Sprawdź, czy gniazdo telefoniczne działa, podłączając do niego inny telefon.
Numery przechowywane w pamięci nie są prawidłowo wybierane.	Upewnij się, że numery zapisane w pamięci są prawidłowe. Aby to sprawdzić, wydrukuj listę z książki adresowej.
Oryginał nie jest podawany do urządzenia.	<ul style="list-style-type: none"> • Upewnij się, że papier nie jest pomarszczony i został włożony prawidłowo. Sprawdź, czy oryginał ma prawidłowy rozmiar i nie jest za gruby lub za cienki. • Upewnij się, że podajnik dokumentów jest prawidłowo zamknięty. • Konieczna może być wymiana podkładki gumowej podajnika dokumentów. Skontaktuj się z serwisem (patrz „Dostępne części do konserwacji” na stronie 134).
Faksy nie są odbierane automatycznie.	<ul style="list-style-type: none"> • Tryb odbierania powinien być ustawiony na Faks (patrz „Zmiana trybów odbierania” na stronie 105). • Upewnij się, że w zasobniku znajduje się papier (patrz „Dane techniczne nośnika druku” na stronie 183). • Sprawdź, czy na wyświetlaczu nie ma komunikatu o błędzie. Jeśli jest, usuń problem.
Urządzenie nie wysyła faksów.	<ul style="list-style-type: none"> • Upewnij się, że oryginał został załadowany do podajnika dokumentów albo umieszczony na szybie skanera. • Sprawdź, czy urządzenie, do którego wysyłany jest faks, może go odebrać.
Faks przychodzący zawiera puste miejsca lub jest niskiej jakości.	<ul style="list-style-type: none"> • Urządzenie wysyłające faks może być wadliwe. • Zaszumiona linia telefoniczna może powodować błędy linii. • Sprawdź urządzenie poprzez wykonanie kopii. • Kasetę z tonerem zbliża się do końca szacowanego czasu swej eksploatacji. Wymień kasetę z tonerem (patrz „Wymiana kasety z tonerem” na stronie 138).
Niektóre słowa na faksie przychodzącym są rozciągnięte.	W urządzeniu wysyłającym faks wystąpiło tymczasowe zakleszczenie dokumentu.

Stan	Sugerowane rozwiązania
Na wysyłanych oryginałach występują linie.	Sprawdź, czy w skanerze nie ma zanieczyszczeń i usuń je (patrz temat „Czyszczenie skanera” na stronie 145).
Urządzenie wybiera numer, ale nie może nawiązać połączenia z innym urządzeniem faksowym.	Faks odbiorczy może być wyłączony, może nie być w nim papieru lub może nie być w stanie odbierać połączeń przychodzących. Porozmawiaj z operatorem drugiego urządzenia i poproś o rozwiązanie problemów z ich strony.
Fakсы nie są zapisywane w pamięci.	Może być za mało pamięci do zapisania faksu. Jeżeli wyświetlany jest komunikat o ilości dostępnej pamięci, usuń niepotrzebne fakсы z pamięci, a następnie spróbuj zapisać faks ponownie. Skontaktuj się z serwisem.
W dolnej części każdej strony lub na innych stronach znajdują się puste obszary, z małym paskiem tekstu w górnej części.	W ustawieniach opcji użytkownika mogły zostać wybrane nieprawidłowe ustawienia papieru. Sprawdź rozmiar papieru i spróbuj ponownie.

Problemy związane z systemem operacyjnym

Typowe problemy w systemie Windows

Stan	Sugerowane rozwiązania
Podczas instalacji pojawia się komunikat „Plik w użyciu”	Zamknij wszystkie aplikacje. Usuń wszystkie aplikacje z grupy Autostart, a następnie uruchom system Windows ponownie. Ponownie zainstaluj sterownik drukarki.
Wyświetlane są komunikaty: „Ogólny błąd ochrony”, „Wyjątek OE”, „Spool 32” lub „Niedozwolona operacja”	Zamknij wszystkie aplikacje, uruchom ponownie system Windows i ponownie wydrukuj zadanie.
Pojawiają się komunikaty: „Drukowanie nie powiodło się”, „Przekroczony limit czasu drukarki”.	Takie komunikaty mogą zostać wyświetlone podczas drukowania. Wystarczy poczekać, aż urządzenie zakończy drukowanie. Jeżeli komunikat pojawi się w trybie gotowości lub po ukończeniu drukowania, sprawdź połączenie i/lub określ, czy wystąpił błąd.
Informacje o urządzeniu nie są wyświetlane po kliknięciu urządzenia w opcji Urządzenia i drukarki .	Sprawdź Właściwości drukarki . Kliknij kartę Porty . (Panel sterowania > Urządzenia i drukarki > Prawym przyciskiem myszy kliknij ikonę drukarki i wybierz opcję Właściwości drukarki) Jeśli w ustawieniach portu wybrano Plik lub LPT, usuń zaznaczenie tych opcji i wybierz TCP/IP, USB lub WSD.



Więcej informacji na temat komunikatów o błędach systemu Microsoft Windows znajduje się w podręczniku użytkownika systemu Microsoft Windows dostarczonym wraz z komputerem.

Rozwiązywanie problemów z siecią bezprzewodową

W rozwiązywaniu problemów może pomóc zapoznanie się z sekcją rozwiązywania problemów.



Aby sprawdzić, czy funkcja drukowania Wi-Fi Direct jest aktywna w danej drukarce, wydrukuj stronę konfiguracji z panelu sterowania drukarki.

Lista kontrolna w zakresie łączności bezprzewodowej

- Sprawdź, czy drukarka i router bezprzewodowy są włączone i zasilane. Upewnij się także, że w drukarce włączone jest bezprzewodowe radio.
- Sprawdź, czy identyfikator SSID (Service Set Identifier) jest prawidłowy. Wydrukuj stronę konfiguracji, aby określić identyfikator SSID (patrz „Drukowanie raportu konfiguracji sieci” na stronie 52).
- Przy zabezpieczonych sieciach sprawdź, czy informacje dotyczące bezpieczeństwa są prawidłowe. Jeśli informacje dotyczące bezpieczeństwa są nieprawidłowe, przeprowadź konfigurację sieci bezprzewodowej ponownie.
- Jeśli sieć bezprzewodowa działa prawidłowo, spróbuj uzyskać dostęp do innych komputerów w sieci bezprzewodowej. Jeśli w sieci nie ma dostępu do Internetu, spróbuj nawiązać połączenie z Internetem bezprzewodowo.
- Sprawdź, czy metoda szyfrowania (AES or TKIP) jest taka sama dla drukarki, jak dla punktu dostępu bezprzewodowego (w sieciach korzystających z protokołu bezpieczeństwa WPA).
- Sprawdź, czy drukarka znajduje się w zasięgu sieci bezprzewodowej. Dla większości sieci drukarka musi znajdować się w odległości maksymalnie 30 m punktu dostępu bezprzewodowego (router bezprzewodowy).
- Sprawdź, czy sygnał sieci bezprzewodowej nie jest blokowany przez ewentualne przeszkody. Usuń wszelkie duże, metalowe obiekty, znajdujące się pomiędzy punktem dostępu a drukarką. Upewnij się, że słupy, ściany lub kolumny nośne zawierające metal lub beton nie oddzielają drukarki od punktu dostępu bezprzewodowego.
- Sprawdź, czy drukarka znajduje się z daleka od urządzeń elektronicznych, które mogłyby powodować zakłócenia sygnału sieci bezprzewodowej. Wiele urządzeń może zakłócać sygnał sieci bezprzewodowej, np. silniki, telefony bezprzewodowe, kamery systemu monitoringu, inne sieci bezprzewodowe i niektóre urządzenia Bluetooth. sprawdź, czy w komputerze zainstalowany jest sterownik drukarki.
- Sprawdź, czy został wybrany prawidłowy port drukarki.
- Sprawdź, czy komputer i drukarka mają połączenie z tą samą siecią bezprzewodową.
- W przypadku systemu operacyjnego OS X sprawdź, czy router bezprzewodowy obsługuje protokół Bonjour.

Drukarka nie drukuje po zakończeniu konfiguracji sieci bezprzewodowej

1. Upewnij się, że drukarka jest włączona i znajduje się w stanie gotowości.
2. Wyłącz w komputerze zapory sieciowe innych firm.
3. Upewnij się, że sieć bezprzewodowa działa prawidłowo.
4. Upewnij się, że komputer działa prawidłowo. Jeśli to konieczne, uruchom komputer ponownie.
5. Sprawdź, czy możesz otworzyć usługę HP Embedded Web Server drukarki z komputera w sieci.

Drukarka nie drukuje, a w komputerze jest zainstalowana zapora sieciowa innej firmy

1. Zaktualizuj zaporę sieciową o najnowszą aktualizację, dostępną u producenta.
2. Jeśli programy wymagają dostępu do zapory sieciowej po instalacji drukarki, lub próbują drukować, upewnij się, że programy uzyskały zezwolenie na działanie.
3. Wyłącz tymczasowo zaporę sieciową, a następnie zainstaluj drukarkę bezprzewodową w komputerze. Włącz zaporę sieciową po zakończeniu instalacji bezprzewodowej.

Po przemieszczeniu routera bezprzewodowego lub drukarki połączenie bezprzewodowe nie działa

1. Upewnij się, że router lub drukarka są podłączone do tej samej sieci, z którą połączony jest posiadany komputer.
2. Wydrukuj stronę konfiguracji.
3. Porównaj identyfikator SSID (Service Set Identifier), znajdujący się na stronie konfiguracji, z identyfikatorem SSID w konfiguracji drukarki dla komputera.
4. W przypadku niezgodności nazw SSID (Service Set Identifier) urządzenia nie zostaną podłączone do tej samej sieci. Ponownie skonfiguruj połączenie bezprzewodowe dla drukarki.

Nie można połączyć więcej komputerów z drukarką bezprzewodową

1. Upewnij się, że inne komputery znajdują się w zasięgu sieci bezprzewodowej, i że sygnał nie jest blokowany przez żadne przeszkody. Dla większości sieci zakres połączenia bezprzewodowego wynosi maksymalnie 30 m od punktu dostępu bezprzewodowego.
2. Upewnij się, że drukarka jest włączona i znajduje się w stanie gotowości.
3. Upewnij się, że z sieci Wi-Fi Direct nie korzysta jednocześnie więcej niż 5 użytkowników.
4. Wyłącz w komputerze zapory sieciowe innych firm.
5. Upewnij się, że sieć bezprzewodowa działa prawidłowo.
6. Upewnij się, że komputer działa prawidłowo. Jeśli to konieczne, uruchom komputer ponownie.

Drukarka bezprzewodowa traci sygnał połączenia, kiedy jest podłączona do sieci VPN

- Zazwyczaj nie można nawiązać połączenia z siecią VPN i innymi sieciami jednocześnie.

Sieć nie jest wyświetlana na liście sieci bezprzewodowych

- Upewnij się, że router bezprzewodowy jest włączony i zasilany.
- Sieć może być ukryta. Z ukrytą siecią można nadal nawiązać połączenie.

Sieć bezprzewodowa nie działa

1. Aby sprawdzić, czy sieć utraciła sygnał połączenia, spróbuj połączyć z siecią inne urządzenia.
2. Sprawdź połączenie z siecią, wysyłając sygnał do sieci.
 - a. Otwórz monit z wierszem polecenia w komputerze.
 - W przypadku systemu Windows kliknij **Start, Uruchom**, wpisz cmd, a następnie naciśnij klawisz **Enter**.
 - W przypadku systemu OS X przejdź do opcji **Aplikacje**, a następnie **Programy narzędziowe**, i otwórz **Terminal**.
 - b. Wpisz sygnał wraz z adresem IP routera.
 - c. Jeśli w oknie wyświetlany jest czas pełnych cykli, sieć działa.
3. Upewnij się, że router lub drukarka są podłączone do tej samej sieci, z którą połączony jest posiadany komputer.
 - a. Wydrukuj stronę konfiguracji (patrz „Drukowanie raportu konfiguracji sieci” na stronie 52).
 - b. Porównaj identyfikator SSID (Service Set Identifier), znajdujący się w raporcie konfiguracji, z identyfikatorem SSID w konfiguracji drukarki dla komputera.
 - c. Jeśli numery się różnią, urządzenia nie są podłączone do tej samej sieci. Ponownie skonfiguruj połączenie bezprzewodowe dla drukarki.

Wykonaj test diagnostyczny sieci bezprzewodowej

Z poziomu panelu sterowania drukarki możesz uruchomić test diagnostyczny, który zapewni informacje o ustawieniach sieci bezprzewodowej (patrz „Drukowanie raportu konfiguracji sieci” na stronie 52).

Dodatek

Niniejszy rozdział zawiera dane techniczne i informacje o obowiązujących przepisach.

- Ogólne dane techniczne 182
- Dane techniczne nośnika druku 183
- Wymagania systemowe 185

Ogólne dane techniczne



Wartości specyfikacji podane poniżej mogą ulec zmianie bez wcześniejszego powiadomienia. Informacje na temat ewentualnych zmian znajdują się na stronie www.hp.com/support/laser130MFP.

Elementy		Opis
Wymiary ^a (Szerokość x Długość x Wysokość)		<ul style="list-style-type: none">• MFP 131a, 135a, 135ag, 135r, 135w, 135wg, 136a, 136w, 136nw series: 406 x 359,6 x 253 mm• MFP 133pn, 137fnw, 138fnw, 137fwg, 138p, 138pn, 138pnw series: 406 x 359,6 x 308,7 mm
		<ul style="list-style-type: none">• MFP 131a, 135a, 135ag, 135wg, 135r, 135w, 136a, 136w, 136nw series: 7,46 kg• MFP 137fnw, 137fwg, 138fnw series: 8,58 kg• MFP 133pn, 138p, 138pn, 138pnw series: 8,62 kg
Temperatura	Działanie	Od 10 do 32 °C
	Przechowywanie (w opakowaniu)	Od -20 do 40°C
Wilgotność	Działanie	Od 20 do 80% wilgotności względnej
	Przechowywanie (w opakowaniu)	Od 10 do 90% wilgotności względnej
Zasilanie ^b	Modele 110 V	AC 110–127 V
	Modele 220 V	AC 220–240 V

a.Wymiary i ciężar mierzone bez słuchawki i innych dodatkowych akcesoriów.

b.Informacje na temat właściwego napięcia (V), częstotliwości prądu (Hz) oraz rodzaju prądu zasilającego (A) urządzenia znajdują się na tabliczce znamionowej.

Dane techniczne nośnika druku

Typ	Rozmiar	Wymiary	Gramatura nośnika druku/Pojemność ^a
			Zasobnik
Zwykły	Letter	216 x 279 mm	Od 70 do 89 g/m ² (papier dokumentowy) • 150 arkuszy papieru o gramaturze 80 g/m ² (papier dokumentowy)
	Legal	216 x 356 mm	
	Oficio 216 x 340 mm	216 x 343 mm	
	Oficio 8,5 x 13	216 x 330 mm	
	A4	210 x 297 mm	
	B5(JIS)	182 x 257 mm	
	Executive	184 x 267 mm	
	A5	148 x 210 mm	
A5 LEF	210 x 148 mm		
Koperta	Monarch-Koperta	98 x 191 mm	Od 75 do 90 g/m ² (papier dokumentowy) • 10 arkuszy
	Koperta nr 10	105 x 241 mm	
	DL-Koperta	110 x 220 mm	
	C5-Koperta	162 x 229 mm	
Ciężki 90-120 g	Patrz sekcja Zwykły papier	Patrz sekcja Zwykły papier	Od 90 do 120 g/m ² (papier dokumentowy) • 50 arkuszy papieru o gramaturze 120 g/m ² (papier dokumentowy)
Lekki 60-69 g	Patrz sekcja Zwykły papier	Patrz sekcja Zwykły papier	Od 60 do 69 g/m ² • 160 arkuszy papieru o gramaturze 60 g/m ² (papier dokumentowy)
Kolor	Patrz sekcja Zwykły papier	Patrz sekcja Zwykły papier	Od 75 do 90 g/m ² (papier dokumentowy) • 150 arkuszy papieru o gramaturze 80 g/m ² (papier dokumentowy)

Typ	Rozmiar	Wymiary	Gramatura nośnika druku/Pojemność ^a
			Zasobnik
Z nadrukiem	Patrz sekcja Zwykły papier	Patrz sekcja Zwykły papier	Od 75 do 90 g/m ² (papier dokumentowy) • 150 arkuszy papieru o gramaturze 80 g/m ² (papier dokumentowy)
Papier ekologiczny	Patrz sekcja Zwykły papier	Patrz sekcja Zwykły papier	Od 60 do 90 g/m ² (papier dokumentowy) • 150 arkuszy papieru o gramaturze 80 g/m ² (papier dokumentowy)
Etykiety ^b	Patrz sekcja Zwykły papier	Patrz sekcja Zwykły papier	Od 120 do 150 g/m ² (papier dokumentowy) • 10 arkuszy
Bardzo ciężki	Patrz sekcja Zwykły papier 4x6	Patrz sekcja Zwykły papier	Od 121 do 163 g/m ² (papier dokumentowy) • 10 arkuszy
Dokumentowy	Patrz sekcja Zwykły papier	Patrz sekcja Zwykły papier	Od 105 do 120 g/m ² (papier dokumentowy) • 10 arkuszy
Rozmiar minimalny (niestandardowy)		76 x 127 mm	Od 60 do 163 g/m ² (papier dokumentowy)
Rozmiar maksymalny (niestandardowy)		216 x 356 mm	

a. Pojemność maksymalna może się różnić w zależności od gramatury i grubości nośnika oraz warunków panujących w otoczeniu.

b. Gładkość etykiet używanych w tym urządzeniu wynosi od 100 do 250 (sheffield). Jest to wartość liczbową gładkości.

Wymagania systemowe



Oprogramowanie drukarki jest czasami aktualizowane z powodu wprowadzenia nowego systemu itd. Jeśli to konieczne, pobierz najnowszą wersję z witryny firmy HP (www.hp.com/support/laser130MFP).

Microsoft® Windows®

Windows 7, 32-bitowy i 64-bitowy	W ramach instalacji oprogramowania instalowany jest sterownik drukarki dedykowany drukarce HP.	
Windows 8, 32-bitowy i 64-bitowy	W ramach instalacji oprogramowania instalowany jest sterownik drukarki dedykowany drukarce HP.	
Windows 8.1, 32-bitowy i 64-bitowy	W ramach instalacji oprogramowania instalowany jest sterownik drukarki dedykowany drukarce HP V4.	
Windows 10, 32-bitowy i 64-bitowy	W ramach instalacji oprogramowania instalowany jest sterownik drukarki dedykowany drukarce HP V4.	
Windows Server 2008 R2, 64-bitowy	W witrynie wsparcia drukarki dostępny jest do pobrania sterownik drukarki dedykowany drukarce HP PCLm.S. Pobierz sterownik, a zainstaluj go przy użyciu narzędzia Microsoft Dodaj drukarkę.	Firma Microsoft przerwała popularne usługi wsparcia dla systemu Windows Server 2008 w styczniu 2015. HP będzie nadal zapewniała najlepsze możliwe wsparcie dla systemu operacyjnego Server 2008, którego produkcji zaprzestano.
Windows Server 2008 R2, SP1, 64-bitowy	W ramach instalacji oprogramowania instalowany jest sterownik drukarki dedykowany drukarce HP.	
Windows Server 2012	W ramach instalacji oprogramowania instalowany jest sterownik drukarki dedykowany drukarce HP.	
Windows Server 2012 R2	W ramach instalacji oprogramowania instalowany jest sterownik drukarki dedykowany drukarce HP.	

Windows Server 2016, 64-bitowy	W ramach instalacji oprogramowania instalowany jest sterownik drukarki dedykowany drukarce HP.	
-----------------------------------	--	--

Mac OS

Bezpośrednie drukowanie przy użyciu funkcji AirPrint firmy Apple obsługują komputery z systemem iOS i komputery Mac z systemem OS X 10.7 Lion i nowszymi wersjami. Funkcji AirPrint można używać do drukowania bezpośrednio do drukarki z urządzeń: iPad, iPhone (3GS lub nowszy) lub iPod touch (trzeciej generacji lub nowszy) w aplikacjach mobilnych (Poczta, Zdjęcia, Safari, iBooks, Wybierz aplikacje innej firmy)



- Modele obsługujące wyłącznie USB, bez funkcji przewodowej ani sieci Wi-Fi, nie obsługują systemu Mac OS.
- Aby korzystać z funkcji AirPrint, drukarka musi być podłączona do tej samej sieci (podsieci), co urządzenie Apple.
- Przed rozpoczęciem korzystania z funkcji AirPrint przy użyciu połączenia USB, należy rozpocząć numer wersji. Wersje AirPrint 1.3 i starsze nie obsługują połączeń USB.

Glosariusz



W celu ułatwienia korzystania z urządzenia w niniejszym glosariuszu omówiono terminologię powszechnie stosowaną w odniesieniu do drukowania, a także terminy stosowane w tym podręczniku użytkownika.

802.11

802.11 to zbiór standardów dotyczących komunikacji w bezprzewodowej sieci lokalnej (WLAN), opracowany przez IEEE LAN/MAN Standards Committee (IEEE 802).

802.11b/g/n

Tryb 802.11b/g/n jest obsługiwany przez ten sam sprzęt i korzysta z pasma 2.4 GHz. Tryb 802.11b obsługuje przepustowość do 11 Mb/s, a tryb 802.11n przepustowość do 150 Mb/s. Praca urządzeń 802.11b/g/n może w pewnych przypadkach być zakłócana przez kuchenki mikrofalowe, telefony bezprzewodowe i urządzenia Bluetooth.

Punkt dostępu

Punkt dostępowy (AP) lub bezprzewodowy punkt dostępowy (WAP) to urządzenie sprzęgające urządzenia komunikacji bezprzewodowej w lokalną sieć bezprzewodową (WLAN). Działa jako centralny nadajnik i odbiornik radiowych sygnałów WLAN.

ADF

Automatyczny podajnik dokumentów (ADF) to moduł skanowania, który automatycznie podaje arkusz papieru oryginału, tak że urządzenie może natychmiast zeskanować pewną jego część.

AppleTalk

AppleTalk to zastrzeżony zestaw protokołów stworzony przez firmę Apple, Inc. dla sieci komputerowych. Był on dołączany do oryginalnego komputera Mac (1984). Obecnie firma Apple zastępuje go protokołem sieciowym TCP/IP.

Głębina bitowa

Termin z dziedziny grafiki komputerowej oznaczający liczbę bitów używanych do przedstawienia barwy pojedynczego piksela mapy bitowej. Im większa głębina barwy, tym szerszy zakres odrębnych barw. W miarę zwiększania liczby bitów liczba możliwych barw staje się w praktyce zbyt duża dla mapy kolorów. Kolor 1-bitowy jest powszechnie nazywany monochromatycznym lub czarno-białym.

BMP

Format grafiki bitmapowej, używany wewnątrz w podsystemie grafiki (GDI) systemu Microsoft Windows, powszechnie używany jako prosty format plików graficznych na tej platformie.

BOOTP

Protokół BOOTP. Protokół sieciowy używany przez klienta sieciowego w celu automatycznego przydzielenia adresu IP. Zazwyczaj odbywa się to w trakcie wykonywania procedury startowej komputera lub systemu operacyjnego. Serwery BOOTP przypisują każdemu klientowi adres IP z puli adresów. Protokół BOOTP umożliwia „komputerom bezdyskowym” uzyskanie adresu IP przed uruchomieniem zaawansowanego systemu operacyjnego.

CCD

Moduł CCD (Charge Coupled Device) to sprzęt umożliwiający wykonywanie zadań skanowania. Mechanizm blokowania modułu CCD jest używany do ochrony modułu CCD przed uszkodzeniami podczas przenoszenia urządzenia.

Sortowanie

Sortowanie to proces drukowania zadania kopiowania wielu dokumentów w zestawach. Kiedy wybrana jest opcja sortowania, urządzenie drukuje cały zestaw przed wydrukowaniem dodatkowych kopii.

Panel sterowania

Panel sterowania to płaski, zwykle pionowo zorientowany obszar, na którym wyświetlane są elementy odpowiadające za sterowanie i monitorowanie. Panel sterowania znajduje się zazwyczaj w przedniej części urządzenia.

Pokrycie

Termin z dziedziny technologii druku, określający stopień zużycia toneru w czasie drukowania. Na przykład pokrycie 5% oznacza, że strona papieru A4 jest w około 5% pokryta obrazem lub tekstem. Jeżeli więc na dokumencie lub oryginale znajdują się złożone obrazy lub duża ilość tekstu, pokrycie będzie większe i w związku z tym zużycie toneru będzie tak duże jak pokrycie.

CSV

Wartości oddzielane przecinkami (CSV). Format plików CSV jest używany do wymiany danych między różnymi aplikacjami. Ten format plików, używany w programie Microsoft Excel, stał się faktycznym standardem w branży, nawet w przypadku platform innych niż firmy Microsoft.

DADF

Podajnik dwustronny DADF (Duplex Automatic Document Feeder) to moduł skanowania, który automatycznie podaje i odwraca arkusz oryginału, tak że obie strony mogą zostać zeskanowane.

Domyślny

Wartość lub ustawienie obowiązujące w nowo zakupionych urządzeniach, a także po ich zresetowaniu oraz uruchomieniu.

DHCP

Protokół DHCP (Dynamic Host Configuration Protocol) to protokół sieciowy klient-serwer. Serwer DHCP udostępnia parametry konfiguracyjne specyficzne dla klienta DHCP hosta żądającego zazwyczaj informacji

wymaganych przez hosta klienta w celu włączenia się do sieci IP. Oprócz tego protokół DHCP zapewnia mechanizm przydzielania adresów IP hostom klienta.

DIMM

Moduł pamięci DIMM (Dual Inline Memory Module) to niewielka płytką drukowana przechowująca pamięć. Moduł DIMM przechowuje w urządzeniu wszystkie dane, takie jak dane drukowania lub dane odebranego faksu.

DLNA

Standard opracowany przez organizację DLNA (Digital Living Network Alliance) umożliwia urządzeniom podłączonym do sieci domowej przesyłanie informacji za pośrednictwem sieci.

DNS

Serwer DNS (Domain Name Server) to komputer przechowujący informacje powiązane z nazwami domen w rozproszonej bazie danych w sieciach, na przykład w Internecie.

Drukarka igłowa

Drukarka igłowa to rodzaj drukarki wyposażonej w głowicę drukującą przesuwaną się wzdłuż strony i drukującą poprzez nacisk, przy uderzaniu nasączaną atramentem taśmą o papier (podobnie jak w maszynie do pisania).

DPI

Jednostka DPI (Dots Per Inch) to jednostka, za pomocą której opisywana jest rozdzielczość używana przy drukowaniu i skanowaniu. Zwykle im wyższa wartość DPI, tym wyższa rozdzielczość, więcej szczegółów widocznych w obrazie oraz większy rozmiar pliku.

DRPD

Distinctive Ring Pattern Detection. Distinctive Ring to usługa firm telekomunikacyjnych, która umożliwia użytkownikowi używanie jednej linii telefonicznej do odbierania kilku różnych numerów telefonów.

Drukowanie dwustronne

Mechanizm, który odwraca arkusz papieru, aby urządzenie mogło drukować na obu stronach papieru (lub skanować z obu stron). Drukarka wyposażona w moduł druku dwustronnego może drukować na dwóch stronach arkusza podczas jednej operacji drukowania.

Cykl eksploatacyjny

Cykl eksploatacyjny to liczba stron, których wydrukowanie w ciągu miesiąca nie wpływa na wydajność drukarki. Do drukarki odnoszą się ograniczenia dotyczące okresu eksploatacji, takie jak liczba wydrukowanych w ciągu roku stron. Okres eksploatacji oznacza średnią liczbę wydruków, zwykle podczas okresu gwarancji. Jeśli na przykład cykl eksploatacyjny wynosi 48 000 stron na miesiąc liczący 20 dni roboczych, drukarka ma drukowanie ograniczone do 2 400 stron dziennie.

ECM

Tryb ECM (Error Correction Mode) to opcjonalny tryb transmisji dostępny w faksach i modemach klasy 1. Automatycznie wykrywa i naprawia błędy podczas transmisji danych faksu, powodowane przez zakłócenia na linii telefonicznej.

Emulacja

Emulacja to technologia pozwalająca danemu urządzeniu na osiągnięcie takich samych wyników, jakie osiąga inne urządzenie.

Emulator kopiuje funkcje jednego systemu w innym systemie, w wyniku czego drugi system działa tak jak pierwszy. Emulacja polega na dokładnym kopiowaniu zewnętrznych działań systemu, natomiast symulacja dotyczy symulowania działania danego modelu systemu, często z uwzględnieniem jego operacji wewnętrznych.

Ethernet

Ethernet to oparta na ramach technologia sieci komputerowych dla sieci lokalnych (LAN). Definiuje ona okablowanie i sygnały dla warstwy fizycznej oraz formaty ramek i protokoły dla warstwy MAC/łącza danych modelu OSI. Ethernet jest przeważnie standaryzowany jako IEEE 802.3. Jest to najszerzej rozpowszechniona technologia LAN, znajdująca się w użyciu od lat 90. aż do dzisiaj.

EtherTalk

Zestaw protokołów opracowany przez firmę Apple Computer dla sieci komputerowych. Był on dołączany do oryginalnego komputera Mac (1984). Obecnie firma Apple zastępuje go protokołem sieciowym TCP/IP.

FDI

Interfejs FDI (Foreign Device Interface) to karta instalowana wewnątrz urządzenia, która pozwala na użytkowanie innych urządzeń, takich jak urządzenie na monety lub czytnik kart. Urządzenia tego typu umożliwiają wprowadzenie opłat za drukowanie za pomocą danego urządzenia.

FTP

Protokół FTP (File Transfer Protocol) to powszechnie stosowany protokół do wymiany plików w dowolnej sieci obsługującej protokół TCP/IP (na przykład internet lub intranet).

Zespół utrwalający

Część drukarki laserowej utrwalająca toner na powierzchni nośnika druku. Składa się z wałka termicznego i wałka dociskowego. Po naniesieniu toneru na papier jednostka utrwalacza rozpoczyna obróbkę cieplną i ciśnieniową w celu utrwalenia toneru na papierze; z tego powodu papier po opuszczeniu drukarki laserowej jest ciepły.

Brama

Połączenie między sieciami komputerowymi lub między siecią komputerową i linią telefoniczną. Zazwyczaj jest to komputer lub sieć umożliwiająca dostęp do innego komputera lub sieci.

Skala szarości

Odcienie szarości, odpowiadające jasnym i ciemnym częściom dokumentu, stosowane w przypadku przekształcania obrazu kolorowego na obraz w skali szarości; poszczególnym kolorom odpowiadają różne odcienie koloru szarego.

Półtony

Obraz, na którym skala szarości jest symulowana za pomocą różnic w ilości punktów. Na obszarach o dużym natężeniu kolorów występuje duża liczba punktów, podczas gdy na obszarach jaśniejszych występuje mniejsza liczba punktów.

Urządzenie pamięci masowej (dysk twardy)

Urządzenie pamięci masowej (HDD), zwane potocznie dyskiem twardym, to urządzenie do trwałego zapisu danych, przechowujące dane zakodowane cyfrowo na szybko obracających się płytach o magnetycznych powierzchniach.

IEEE

Instytut IEEE (Institute of Electrical and Electronics Engineers) to międzynarodowa, profesjonalna organizacja typu non-profit, zajmująca się rozwojem technologii związanych z elektrycznością.

IEEE 1284

Standard portu równoległego 1284 został opracowany przez instytut IEEE. Termin „1284-B” odnosi się do określonego typu łącza na końcu kabla równoległego podłączanego do urządzenia peryferyjnego (na przykład drukarki).

Intranet

Prywatna sieć wykorzystująca protokoły internetowe IP, połączenia sieciowe i ewentualnie publiczny system telekomunikacyjny w celu bezpiecznego udostępniania części informacji pracownikom organizacji lub umożliwiania im brania udziału w operacjach. Czasami ten termin dotyczy tylko najbardziej widocznej usługi: wewnętrznej witryny sieciowej.

Adres IP lub nazwa hosta

Adres protokołu internetowego (IP) to unikatowa liczba używana przez urządzenia w celu wzajemnej identyfikacji i komunikacji w sieci korzystającej ze standardu IP.

IPM

Jednostka obr./min (IPM) służy do określania szybkości drukarki. Szybkość w obrazach na minutę to liczba jednostronnych arkuszy, jakie drukarka może wydrukować w ciągu minuty.

IPP

Protokół IPP (Internet Printing Protocol) to standardowy protokół zarówno drukowania jak i zarządzania zadaniami drukowania, rozmiarami nośników, rozdzielczością itd. Protokołu IPP można używać lokalnie lub przez internet, łącząc się z wieloma drukarkami. Obsługuje on także funkcje kontroli dostępu, uwierzytelniania oraz szyfrowania, jest więc znacznie bardziej przydatny i bezpieczny od starszych rozwiązań z zakresu drukowania.

IPX/SPX

IPX/SPX to skrót od angielskiej nazwy Internet Packet Exchange/Sequenced Packet Exchange. Jest to protokół sieciowy używany w systemach operacyjnych Novell NetWare. Oba protokoły, IPX i SPX, zapewniają usługi połączenia podobne do protokołów TCP/IP. Protokół IPX przypomina protokół IP, a SPX — protokół TCP. IPX/SPX był początkowo projektowany dla sieci lokalnych (LAN); jest niezwykle wydajny w takich zastosowaniach (jego wydajność w sieci LAN jest zwykle znacznie większa od wydajności protokołu TCP/IP).

ISO

Międzynarodowa Organizacja Normalizacyjna (ISO) to międzynarodowa instytucja ustanawiająca standardy, złożona z przedstawicieli instytucji narodowych. Ustanawia globalne standardy obowiązujące w przemyśle i handlu.

ITU-T

ITU (International Telecommunication Union) jest międzynarodową organizacją założoną w celu utworzenia standardów i regulacji międzynarodowych usług radiowych i telekomunikacyjnych. Do jego podstawowych zadań należy standaryzacja, przydział pasm radiowych oraz organizacja umów w zakresie połączeń pomiędzy krajami w celu umożliwienia międzynarodowych rozmów telefonicznych. Litera T ze skrótu ITU-T oznacza telekomunikację.

Arkusze ITU-T Nr 1

Schemat ustandaryzowanego testu opublikowany przez instytut ITU-T dla transmisji dokumentów faksowych.

JBIG

JBIG (Joint Bi-level Image experts Group) to standard kompresji obrazów, zapewniający brak utraty dokładności i jakości, opracowany na potrzeby kompresji obrazów binarnych, szczególnie faksów. Może być używany również w przypadku innych obrazów.

JPEG

JPEG (Joint Photographic Experts Group) to najczęściej wykorzystywana w przypadku obrazów fotograficznych standardowa metoda kompresji stratnej. Jest to format używany do przechowywania i przesyłania zdjęć w sieci WWW.

LDAP

LDAP (Lightweight Directory Access Protocol) to protokół sieciowy służący do modyfikacji i wysyłania zapytań do usług katalogowych działających zgodnie z protokołem TCP/IP.

LED

Dioda emitująca światło (LED) to urządzenie półprzewodnikowe informujące o stanie urządzenia.

Adres MAC

Adres MAC (Media Access Control) to unikatowy identyfikator przypisany do karty sieciowej. Adres MAC to unikatowy 48-bitowy identyfikator, zazwyczaj zapisywany jako 12 szesnastkowych znaków pogrupowanych w pary (np. 00-00-0c-34-11-4e). Adres ten jest zwykle zakodowany na karcie sieciowej przez producenta. Umożliwia lokalizowanie przez routery urządzeń w dużych sieciach.

MFP

Urządzenie wielofunkcyjne (MFP) to urządzenie biurowe łączące funkcjonalność drukarki, kopiarki, faksu, skanera itd.

MH

MH (Modified Huffman) to metoda kompresji rekomendowana przez ITU-T T.4, polegająca na zmniejszaniu ilości danych, które mają być przesłane jako obrazy pomiędzy urządzeniami faksującymi. MH to schemat kodowania długości serii, wykorzystujący książkę kodów, zoptymalizowany pod kątem efektywnego kompresowania białych obszarów. Ponieważ większość faksów składa się głównie z białego tła, metoda ta skraca czas transmisji w przypadku większości faksów.

MMR

MMR (Modified Modified READ) to metoda kompresji rekomendowana przez ITU-T T.6.

Modem

Urządzenie do modulowania sygnału informacyjnego w celu zakodowania informacji cyfrowych, a także do demodulacji takiego sygnału w celu odekodowania przesłanych informacji.

MR

MR (Modified READ) to metoda kompresji rekomendowana przez ITU-T T.4. W metodzie MR pierwsza zeskanowana linia jest dekodowana za pomocą metody MH. Druga linia jest porównywana z pierwszą. Ustalone różnice są kodowane i przesyłane.

NetWare

Sieciowy system operacyjny opracowany przez firmę Novell, Inc. Początkowo system ten używał systemu wielozadaniowości równoległej do uruchamiania różnych usług na komputerze PC, a protokoły sieciowe były oparte na archetypowym stosie Xerox XNS. Obecnie NetWare obsługuje zarówno protokoły TCP/IP jak i IPX/SPX.

OPC

OPC (Organic Photo Conductor) to mechanizm tworzący za pomocą wiązki laserowej, emitowanej z drukarki laserowej, wirtualny obraz do wydrukowania; zwykle jest koloru zielonego lub rdzawego, o cylindrycznym kształcie.

W kasie z tonerem wyposażonej w bęben dochodzi do powolnego zużycia powierzchni bębna na skutek kontaktu ze szczotką wywoływacza, mechanizmem czyszczącym oraz papierem, stąd wymaga on odpowiednio częstej wymiany.

Oryginał

Pierwszy egzemplarz, na przykład dokumentu, fotografii lub tekstu itd., który jest kopiowany, reprodukowany lub tłumaczony w celu utworzenia kolejnych egzemplarzy. Oryginał nie jest kopią ani nie pochodzi od innej rzeczy.

OSI

OSI (Open Systems Interconnection) to model komunikacji opracowany przez organizację ISO (International Organization for Standardization). Model OSI to standardowa, modułarna wizja budowy sieci, w której wymagany zbiór złożonych funkcji jest podzielony na łatwe do zarządzania, niezależne i funkcjonalne warstwy. Poszczególne warstwy, od górnej do dolnej: warstwa aplikacji, warstwa prezentacji, warstwa sesji, warstwa transportowa, warstwa sieciowa, warstwa łącza danych, warstwa fizyczna.

PABX

PABX (Private Automatic Branch Exchange) to wewnętrzna automatyczna centrala telefoniczna prywatnego przedsiębiorstwa.

PCL

PCL (Printer Command Language) to język opisu strony (PDL), opracowany przez firmę HP jako protokół drukarki, który stał się standardem branżowym. Opracowany dla wczesnych drukarek atramentowych, język PCL został wydany w różnych wersjach dla drukarek termicznych, igłowych i drukarek laserowych.

PDF

PDF (Portable Document Format) to zastrzeżony format pliku, opracowany przez firmę Adobe Systems, umożliwiający wyświetlanie dwuwymiarowych dokumentów w formacie niezależnym od urządzenia i rozdzielczości.

PostScript

Język PS (PostScript) to język opisu strony i język programowania, używany głównie w zastosowaniach elektronicznych i DTP. Jest wykorzystywany przez interpreter do wygenerowania obrazu.

Printer Driver

Program używany do wysyłania poleceń i przesyłania danych z komputera do drukarki.

Nośnik druku

Nośnik, taki jak papier, koperty, etykiety i przezrocza, który może być używany w drukarkach, skanerach, faksach i kopiarkach.

PPM

PPM (Pages Per Minute) to metoda określania szybkości działania drukarki, oznaczającą ilość stron, które drukarka jest w stanie wydrukować w ciągu minuty.

Plik PRN

Interfejs sterownika urządzenia, umożliwiający oprogramowaniu współpracę ze sterownikiem urządzenia przy użyciu standardowych systemowych wywołań wejścia/wyjścia, co upraszcza wykonywanie wielu zadań.

Protokół

Konwencja lub standard sterujący bądź uaktywniający połączenie, komunikację i przesyłanie danych między dwoma punktami końcowymi sieci.

PS

Patrz PostScript.

PSTN

PSTN (Public-Switched Telephone Network) to publiczna komutowana sieć telefoniczna, która w warunkach przemysłowych jest zazwyczaj poddana routingu przez centralę telefoniczną.

RADIUS

RADIUS (Remote Authentication Dial In User Service) to protokół służący do zdalnego uwierzytelniania i autoryzacji użytkowników. RADIUS umożliwia centralne zarządzanie danymi uwierzytelniającymi, np. nazwami użytkowników i hasłami. Do celów zarządzania dostępem do sieci wykorzystywana jest koncepcja AAA (uwierzytelnianie, autoryzacja, rozliczanie).

Rozdzielczość

Ostrość obrazu, mierzona w punktach na cale (DPI). Im wyższy parametr dpi, tym większa rozdzielczość.

SMB

SMB (Server Message Block) to protokół sieciowy używany głównie do udostępniania plików, drukarek, portów szeregowych oraz różnych typów komunikacji pomiędzy węzłami w sieci. Zapewnia również uwierzytelniony mechanizm komunikacji międzyprocesowej.

SMTP

SMTP (Simple Mail Transfer Protocol) to standard przesyłania wiadomości e-mail w Internecie. SMTP to względnie prosty, oparty na tekście protokół, w którym określony zostaje jeden lub większa liczba odbiorców, a następnie przesyłany jest tekst wiadomości. Jest to protokół typu klient-serwer, w którym klient przesyła wiadomość e-mail na serwer.

SSID

Identyfikator Service Set Identifier (SSID) to nazwa bezprzewodowej sieci lokalnej (WLAN). Wszystkie urządzenia bezprzewodowe w sieci WLAN używają do wzajemnej komunikacji tego samego SSID. W przypadku identyfikatorów SSID ważna jest wielkość liter, natomiast długość identyfikatora nie może przekraczać 32 znaków.

Subnet Mask

Maska podsieci jest używana w połączeniu z adresem sieciowym, aby ustalić, która część adresu jest adresem sieciowym, a która adresem hosta.

TCP/IP

Protokół kontroli transmisji (TCP) i protokół IP to zbiór protokołów komunikacyjnych, implementujących stos protokołów, z którego korzysta sieć Internet oraz większość sieci komercyjnych.

TCR

Raport TCR (Transmission Confirmation Report) zawiera szczegóły każdej transmisji, takie jak stan zadania, wynik transmisji i liczba wystanych stron. Można ustawić funkcję drukowania raportu po każdym zadaniu lub tylko po transmisjach zakończonych niepowodzeniem.

TIFF

TIFF (Tagged Image File Format) to format map bitowych o zmiennej rozdzielczości. TIFF opisuje dane obrazów, które zazwyczaj pochodzą ze skanera. Obrazy TIFF wykorzystują tagi — słowa kluczowe definiujące charakterystykę obrazu dołączone do pliku. Ten elastyczny i niezależny od platformy format może być używany dla obrazów utworzonych przez różne aplikacje do przetwarzania obrazu.

Kaseta z tonerem

Rodzaj pojemnika z tonerem używanego w urządzeniu takim jak drukarka. Toner to proszek tworzący na drukowanym papierze tekst i zdjęcia, wykorzystywany w laserowych drukarkach i fotokopiarkach. Toner może być utrwalany przez połączenie ciepła i ciśnienia pochodzących z utrwalacza, co umożliwia wiązanie go z włóknami papieru.

TWAIN

Standard przemysłowy dla skanerów i oprogramowania. W przypadku korzystania zarówno ze skanera, jak i programu zgodnego ze standardem TWAIN, można zainicjować proces skanowania bezpośrednio z programu. Jest to interfejs API przechwytywania obrazów dla systemów operacyjnych Microsoft Windows i Apple Mac.

Ścieżka UNC

UNC (Uniform Naming Convention) to standardowy sposób na uzyskanie dostępu do udziałów sieciowych w systemie Windows NT i innych produktach firmy Microsoft. Format ścieżki UNC:

```
\\<nazwaserwera>\<nazwaudziału>\<dodatkowy katalog>
```

URL

URL (Uniform Resource Locator) to globalny adres dokumentów i zasobów w sieci Internet. Pierwsza część adresu zawiera informację o protokole, który ma zostać użyty, druga określa adres IP lub nazwę domeny, w której zlokalizowano zasoby.

USB

USB (Universal Serial Bus) to standard podłączania komputerów i urządzeń peryferyjnych opracowany przez organizację USB Implementers Forum, Inc. W odróżnieniu od portów równoległych porty USB są zaprojektowane w celu równoczesnego podłączania do pojedynczego komputera wielu urządzeń peryferyjnych.

Znak wodny

Znak wodny to rozpoznawalny obraz lub wzór na papierze, który wydaje się jaśniejszy, kiedy jest oglądany pod światło. Pierwsze znaki wodne wprowadzono w Bolonii we Włoszech w 1282 roku; używane były przez wytwórców papieru do identyfikacji ich produktów, a także na znaczkach pocztowych, pieniądzach i innych dokumentach państwowych w celu utrudnienia sfalszowania.

WEP

WEP (Wired Equivalent Privacy) to protokół szyfrowania określony w standardzie IEEE 802.11, zapewniający taki sam poziom bezpieczeństwa jak w kablowej sieci LAN. WEP zapewnia bezpieczeństwo poprzez szyfrowanie danych przesyłanych radiowo. Dzięki temu są one chronione podczas przekazywania ich z jednego punktu do innego.

WIA

WIA (Windows Imaging Architecture) to architektura obrazów, która została oryginalnie wprowadzona w systemach Windows Me i Windows XP. W tych systemach operacyjnych można zainicjować skanowanie z użyciem skanera zgodnego z architekturą WIA.

WPA

Wi-Fi Protected Access (WPA) to standard szyfrowania służący do zabezpieczania komputerowych sieci bezprzewodowych (Wi-Fi), opracowany w celu poprawienia poziomu bezpieczeństwa zapewnianego przez protokół WEP.

WPA-PSK

WPA-PSK (WPA Pre-Shared Key) to specjalny tryb WPA, przeznaczony dla małych biur i użytkowników domowych. Klucz udostępniony lub hasło są konfigurowane w bezprzewodowych punkcie dostępowych (WAP) i w dowolnym laptopie bezprzewodowym lub urządzeniu biurkowym. W celu zwiększenia bezpieczeństwa protokół WPA-PSK generuje unikalny klucz dla każdej sesji nawiązywanej pomiędzy klientem bezprzewodowym oraz powiązaniem punktem dostępowym.

WPS

Standard WPS (Wi-Fi Protected Setup) służy do konfiguracji bezprzewodowej sieci domowej. Jeśli bezprzewodowy punkt dostępowy obsługuje standard WPS, połączenie sieci bezprzewodowej można łatwo skonfigurować bez korzystania z komputera.

XPS

XPS (XML Paper Specification) to opracowana przez firmę Microsoft specyfikacja języka opisu strony (PDL) i nowego formatu dokumentu, przynosząca korzyści w przypadku dokumentów przenośnych i elektronicznych. Jest to specyfikacja na bazie języka XML, wykorzystująca nową procedurę print path i wektorowy format dokumentów, niezależny od urządzenia.

Indeks

B

bezpieczeństwo

informacje	12
symbole	12

bezprzewodowa

kabel USB	58
-----------	----

C

części do konserwacji	134
-----------------------	-----

czyszczenie

na zewnątrz	142
rolka odbierająca	144
skaner	145
wewnątrz	142

czyszczenie urządzenia	142
------------------------	-----

D

dane techniczne

nośnik druku	183
--------------	-----

drukowanie

Aplikacja HP Smart	65
drukowanie dokumentu	
Windows	71
informacje o materiałach eksploatacyjnych	
156	

specjalne funkcje drukarki	76
----------------------------	----

drukowanie nakładki

drukowanie	81
tworzenie	80
usuwanie	81

F

faks

anulowanie zadania faksu z zarezerwowanym opóźnieniem	104
automatyczne wybieranie ponowne	102
konfiguracja ogólna	121
odbieranie faksów do pamięci	108
odbieranie w trybie Automatyczna sekretarka	106

odbieranie w trybie bezpiecznego odbierania	107
---	-----

odbieranie w trybie DRPD	106
--------------------------	-----

odbieranie w trybie faksu	106
---------------------------	-----

odbieranie w trybie telefonu	106
------------------------------	-----

odbieranie za pomocą zewnętrznego telefonu	106
--	-----

opóźnianie transmisji faksu	103
-----------------------------	-----

ponowne wybieranie ostatniego numeru	102
--------------------------------------	-----

przekazywanie otrzymanego faksu do innego miejsca docelowego	110
--	-----

przekazywanie wysłanego faksu do innego miejsca docelowego	109
--	-----

Wysyłanie faksu z komputera	99
-----------------------------	----

Zmiana trybów odbierania	105
--------------------------	-----

faksowanie

odbieranie w trybie faksu	105
---------------------------	-----

przygotowanie do korzystania z faksu	98
--------------------------------------	----

ustawianie rozdzielczości	111
---------------------------	-----

ustawianie zaciemnienia	112
-------------------------	-----

funkcja drukowania	76
---------------------------	-----------

funkcje	7
----------------	----------

funkcje nośnika druku	183
-----------------------	-----

funkcje urządzenia	117
--------------------	-----

G

glosariusz 187

H

HP Embedded Web Server 62

informacje ogólne 62

I

Inteligentna aplikacja 65

informacje

Aplikacja HP Smart 65

informacje o materiałach eksploatacyjnych 156

informacje o urządzeniu 118, 120, 121, 128

instalacja

Aplikacja HP Smart 65

instalacja sterownika 27

K

Kaseta z tonerem

inna niż firmy HP i ponowne napełnianie 135

instrukcje obsługi 135

szacowany czas eksploatacji 136

zapisywanie 135

Książka adr

edycja grupy 115

edytowanie 114

korzystanie 114

rejestracja grupy 114

rejestrowanie 113

kaseta z tonerem

rozprowadzanie tonera 137

wymiana kasety 138

komunikat o błędzie 157

konfiguracja książki adresowej 113

konfiguracja urządzenia

stan urządzenia 118, 120, 121, 128

konwencja 11

kopia

konfiguracja ogólna 118

kopia id 89

kopiowanie

kopiowanie podstawowe 85

pomniejszanie lub powiększanie kopii 87

korzystanie z pomocy 75

Ł

ładowanie

nośniki specjalne 42

papier w zasobniku 1 40

M

materiały eksploatacyjne

dostępne materiały eksploatacyjne 133

monitorowanie stanu zużycia materiałów

eksploatacyjnych 140

szacowany czas eksploatacji kasety z tonerem

136

wymiana kasety z tonerem 138

zamawianie 133

N

nośnik druku

etykiety 43

karton 44

koperta 42

nośniki specjalne 42

papier z nadrukiem 45

ustawianie rozmiaru papieru 45

ustawianie typu papieru	45
wspornik wyjściowy	183
zalecenia	37

O

ogólne ikony	11
opis diody LED stanu	154

P

panel sterowania	23
podajnik uniwersalny	
korzystanie z nośników specjalnych	42
problemu	
problemy związane z systemem operacyjnym	177
problemy	
problemy z drukowaniem	163
problemy z faksem	175
problemy z jakością wydruków	167
problemy z kopiowaniem	173
problemy z podawaniem papieru	161
problemy z zasilaniem	162
problemy ze skanowaniem	174
przegląd menu	29
przyciski	
klawiatura numeryczna	25
kontrast	23, 24
kopia id	23, 24
skalowanie	23, 24
skanowanie	23
wps	23, 24
przygotowanie typu oryginału	47

R

raporty	
informacje o urządzeniu	118, 121, 122, 123, 125, 128
rozdzielczość	
faksowanie	111
rozwiązywanie problemów	
bezprowadowa	178

S

Skanowanie	
Skanowanie za pomocą programu MFP Scan	92
Smart app	65
Stan drukarki	82
sieć	
instalacja sterownika	
Windows	54
konfiguracja ogólna	130
konfiguracja protokołu IPv6	53
konfiguracja sieci bezprzewodowej	55
konfiguracja sieci przewodowej	52
sieć bezprzewodowa	
kabel sieciowy	59
skanowanie	
informacje podstawowe	91
Skanowanie przy użyciu sterownika WIA	94
Skanowanie z programu do edycji obrazów	93
Skanowanie z urządzenia podłączonego do sieci	95
stan	23, 25
stan drukarki	
informacje ogólne	82

U

umieszczanie urządzenia		zmiana rozmiaru zasobnika	39
ustawianie wysokości	36	znak wodny	
ustawienia domyślne		edycja	79
ustawienia zasobnika	45	tworzenie	79
ustawienia na karcie Ogólne	125	usuwanie	79
ustawienia ulubionych drukowanie	74		

W

Windows

instalacja sterownika	27		
instalacja sterownika przy podłączonej sieci			
54			
typowe problemy w systemie Windows	177		
wymagania systemowe	185		
widok z przodu	20		
widok z tyłu	22		
wkładanie oryginałów	47		
wprowadzanie znaków	35		
wspornik wyjściowy	46		
wysyłanie faksu			
wysyłanie do wielu odbiorców	101		
wyświetlacz LCD			
przeglądanie stanu urządzenia	118, 120, 121, 128		

Z

zakleszczenie

usuwanie oryginałów	148		
usuwanie papieru	151		
wskazówki dotyczące unikania zakleszczeń papieru	147		
zasobnik			
dostosowywanie szerokości i długości	39		
ustawianie rozmiaru i typu papieru	45		